



QUICK START GUIDE EN

GUIDE DE DÉMARRAGE RAPIDE FR

KURZANLEITUNG DE

GUÍA DE INICIO RÁPIDO ES

GUIDA DI AVVIO RAPIDO IT

SNELSTARTGIDS NL

GUIA DE INÍCIO RÁPIDO PT-BR

快速入門指南 ZH-TW

GUIDE DE DÉMARRAGE RAPIDE FR-CA

Multimedia Receiver with Wireless and Wired Apple CarPlay® and Android Auto™
featuring a 7" capacitive touchscreen Display

Wiring Diagram - Inputs/Outputs

EN

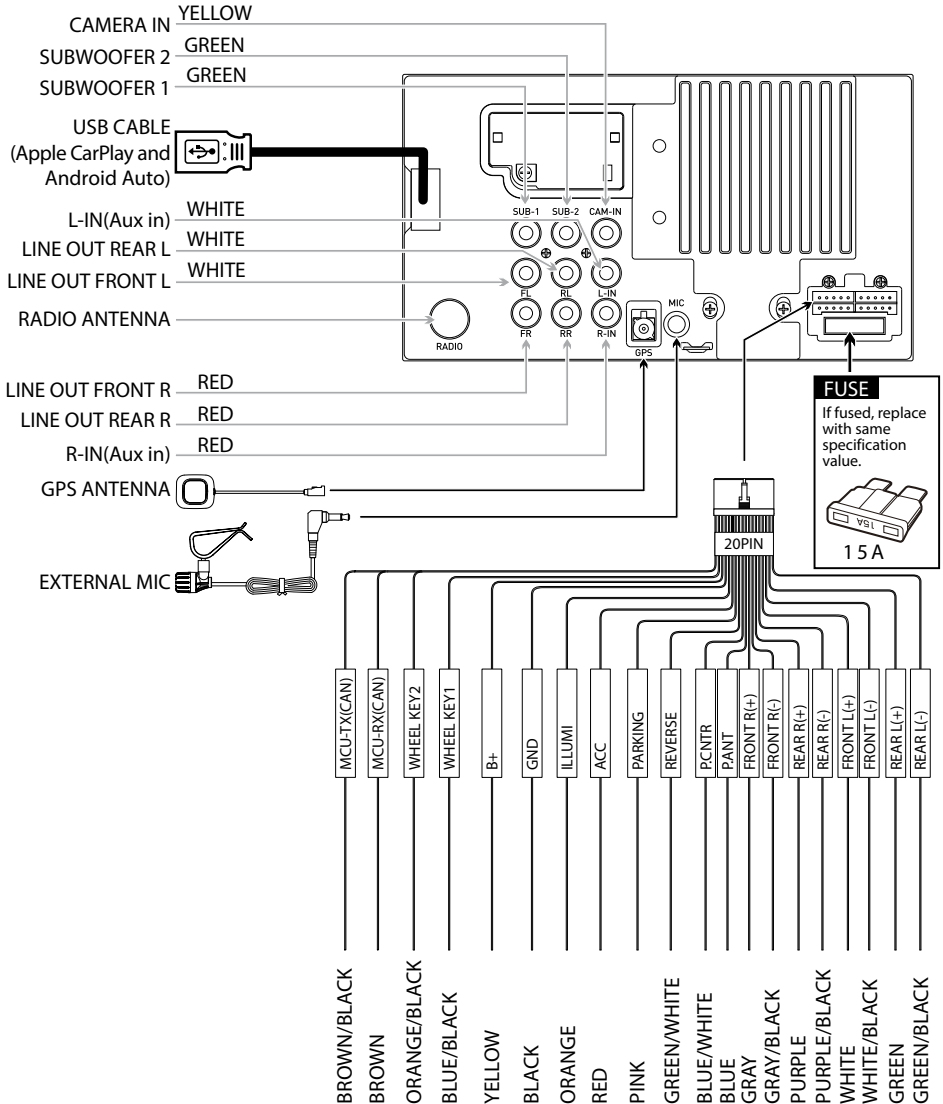

Note:

When replacing a fuse, make sure to use the correct type and amperage. Using an incorrect fuse could cause damage. The unit uses (1) 15 amp ATC mini style fuse located on the power connector.

Control Locations



The radio display features the following functions and displays:

- ① Reset
- ② VOL-
- ③ VOL+
- ④ Power on/off, MUTE
- ⑤ Return Button
- ⑥ Voice Activation Button
- ⑦ Subwoofer Button

Main Menu

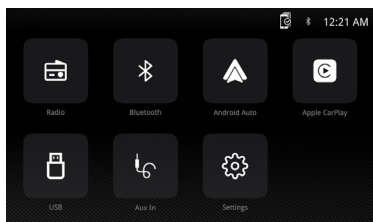

In main menu, press the desired icon to enter the corresponding mode: Radio/Bluetooth/Android Auto/Apple CarPlay/USB/AUX IN/Settings.

Tuner Operation

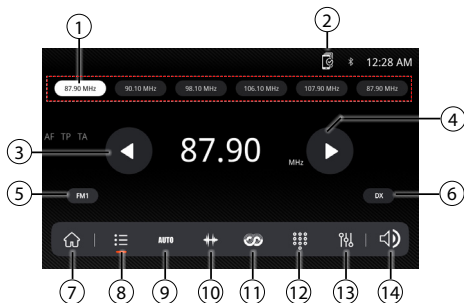

- ① Preset Stations
- ② Device
- ③ Seek Tune Up
- ④ Seek Tune Down
- ⑤ FM/AM (FM1\FM2\FM3\AM1\AM2)

- ⑥ Local/Distance
- ⑦ Main Menu
- ⑧ Preset
- ⑨ Auto Store Presets/ Preset Scan
- ⑩ Frequency Scale
- ⑪ RDS
- ⑫ Keypad
- ⑬ Equalizer
- ⑭ Volume adjustment

USB Operation

From the main menu, touch the USB icon on the main screen.

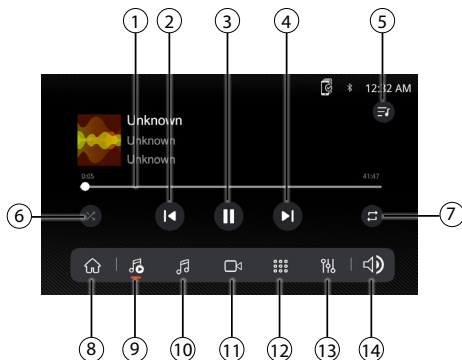

- ① Progress bar
- ② Track Up
- ③ Play/Pause
- ④ Track Down
- ⑤ Playlist
- ⑥ Random
- ⑦ Repeat
- ⑧ Main Menu
- ⑨ Return to play
- ⑩ Audio
- ⑪ Video
- ⑫ Keypad
- ⑬ Equalizer
- ⑭ Volume adjustment

Audio Operation

Press the "Settings" icon on the main menu screen to adjust the Balance and Equalizer controls (16-Band Tone Control and 8 Presets EQ Settings).

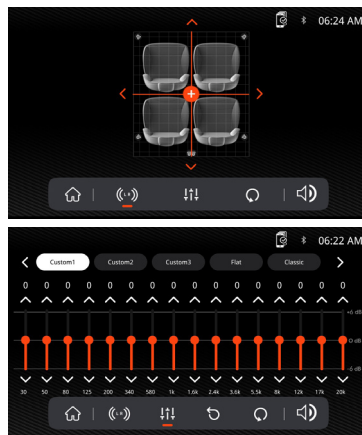

Bluetooth Operation

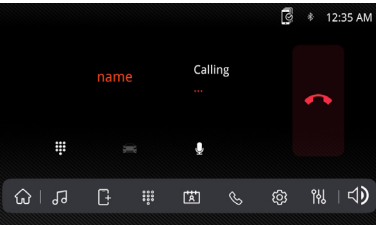
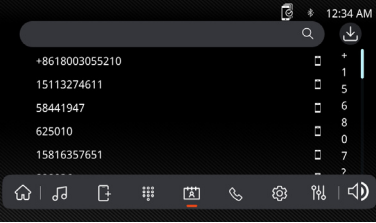
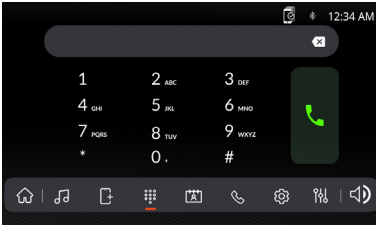

Making and Ending a Call

Press to connect a call, and press to end a call.

Transferring Audio

Press + to transfer sound between the head unit and mobile phone.

Streaming Audio

Press to play or pause the music.
Press to skip to the previous track.
Press to advance to the next track.

General Operation

From the Main Menu screen, select Setup to access the Settings menu and select from categories represented by the icons on the bottom of the screen: General, Audio, Display, Others. Select the category, and adjust any of the available options using the touch screen.

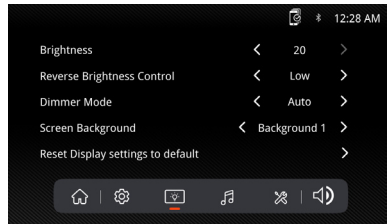
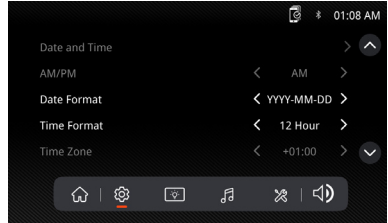

Before using Bluetooth

Before you can use a Bluetooth device to make hands-free calls or stream audio, it must be authenticated. This is also referred to as "pairing" a device.

Pairing a New Device

The unit broadcasts the pairing signal constantly when no devices are currently connected. Complete the pairing sequence from your Bluetooth device. While performing pairing, the unit can be in any operation mode. After 3 minutes of enabling the pairing function, other devices cannot search for this unit, but the unit can search for other devices.

Connect

The head unit will automatically connect to the last connected device when the connect feature is set to Auto connect On. If the connect feature is set to Auto Connect Off, the head unit will not automatically connect to any device.

Bluetooth Phone

From the main menu, touch the **Bluetooth** on the screen. Bluetooth icon will appear anytime a Bluetooth device is connected.

Dialing a Number

Press to display keypad and dial a number.

Apple CarPlay Operation



Connect your iPhone to the USB port then touch OK on your Phone when the pop-up message appears to allow interface accessories. The Apple CarPlay icon will now be enabled on the main menu.

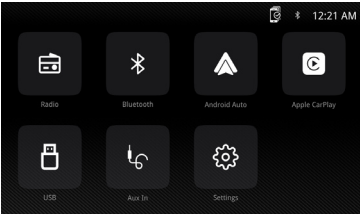

- Press the Apple CarPlay button on the Main menu to enter the operation interface.
- Enjoy the Apple CarPlay function.

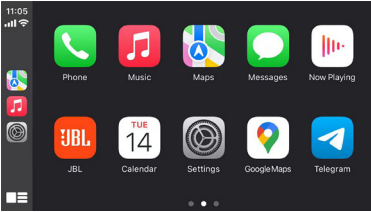

Requirements

- Lightning Data Cable
- iPhone® 5s or later
- iPhone with iOS 7.1 or later
- Data Plan
- Maybe need to set the permissions for the carplay app on your phone, open Screen Time --> contents --> Allowed app.

Phone Setup(Before you begin):

1. Apple CarPlay® features may operate differently than on your Apple iPhone®.
2. Message and data charges may apply when using Apple CarPlay. Please check with your mobile carrier.
3. Apple CarPlay® relies on the performance of your phone. If you experience performance issues:
 - Close all apps and then restart them again or disconnect and then reconnect your phone using the Apple Lightning cable that was provided with your phone is recommended.
 - When Apple CarPlay® is active, your voice recognition system is disabled and you will be using Siri® to make your requests.
 - On your phone, go to Settings > General > Restrictions > CarPlay to allow CarPlay access.
 - On your phone, go to Settings > General > Siri and ensure Siri is turned ON.
 - On your phone, go to Settings --> General --> Carplay can adjust the position of the icon displayed on the car. The option with "-" can be deleted, and the search can be done by clicking the "+" sign below.

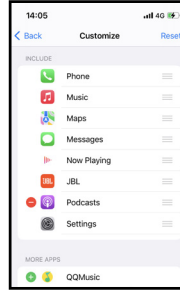
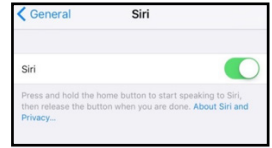

Apple CarPlay uses Siri to perform many actions like sending messages, placing calls, and looking up/setting POI/Destinations. A Siri session can be initiated on any screen by:

- Touching and holding the Home icon on the CarPlay screen or pressing the Voice button on panel or Steering Wheel, then say any of the following commands:
- "Text <Name> 'Call you later'" to send a text message.
- "Read text messages" to read available text message.
- "Call <Name>" to make a phone call.
- "Find <POI/Destination>" to locate a POI/ Destination.

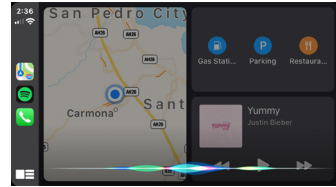

Voice Command Button

NOTE:
Ensure Siri feature is set to ON in your phone (Go to Settings > General > Siri).



Please scan the left QR code for detailed operation.

Android Auto Operation



Connect your Phone to the USB port then touch OK on your Phone when the pop-up message appears to allow interface accessories. The Android Auto icon will now be enabled on the main menu.

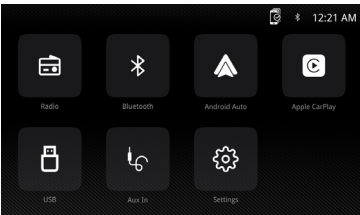

- Press the Android Auto button on the Main menu to enter the operation interface.
- Enjoy the Android Auto function.

Android Auto:

Stop your vehicle and brake it in a safe location when first using the function. Phone will prompt you to download Android Auto app and other needed apps.

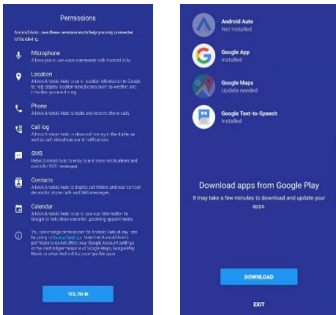
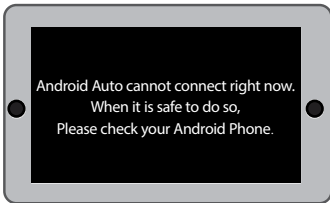

Android Auto uses Google voice actions for many functions. A Google voice action session can be initiated on any screen by:

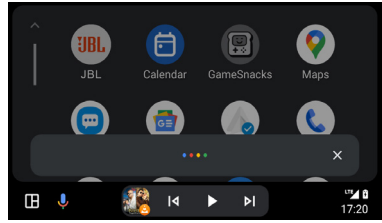

- Touching the Microphone icon on any screen.
- Pressing the Voice Recognition Button on panel or Steering Wheel.



Voice Command Button

Such as making a Call
Touch the Phone icon to access recent call list. Or you can initiate a voice action and then say "Call <Name>" or "Dial <number>" to make phone calls from any screen.

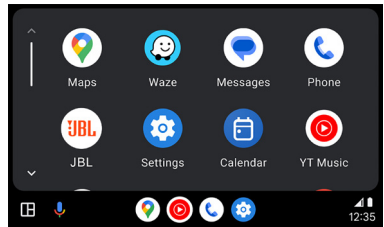

Requirements

- USB Data Cable
- Compatible Android® phone with OS Android 5.0 or higher
- Data Plan
- Android Auto App download from Google Play® store
- Android Auto must be available in your country or region.

Phone Setup (Before you begin):

- Android Auto® features may operate differently than on your Android® phone.
- Message and data charges may apply when using Android Auto. Please check with your mobile carrier.
- Android Auto relies on the performance of your phone. If you experience performance issues:
 - Close all apps and then restart them again or disconnect and then reconnect your phone using the USB cable that was provided with your phone is recommended.
- When Android Auto is active, your in-vehicle voice recognition system is disabled and you will be using Google® voice actions to make your requests.

Overview

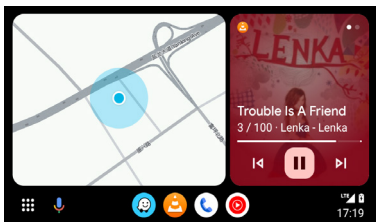

NOTE:

- For details about Android Auto, refer to the manual supplied with your Android phone, or visit the website of Android Auto.
- For details about Apple CarPlay, refer to the manual supplied with your iPhone, or visit the website of Apple CarPlay.

- Android Auto organizes recent actions and information into simple cards on the Android Auto Home screen. Touching an actionable card will take you to the app.



Please scan the left QR code for detailed operation.

SPECIFICATIONS

Model:	JBLLEGEND700/JBLLEGEND700EU
Tuner bands	AM/FM
AM Band for USA	530 KHz~1710 KHz (10 KHz STEP)
AM Band for Europe	531 KHz~1602 KHz (9 KHz STEP)
FM Band for USA	88 MHz~108 MHz (0.2 MHz STEP)
FM Band for Europe	87.5 MHz~108 MHz (0.05 MHz STEP)
GPS Band:	1559 MHz~1610 MHz
Bluetooth® version:	5.0
Bluetooth® profile Version:	A2DP 1.4, HFP 1.8, AVRCP 1.6.2
Bluetooth® transmitter frequency range:	2.4GHz~2.4835GHz
Bluetooth® Max. transmitting power:	< 10 dBm (EIRP)
Bluetooth® transmitter modulation:	GFSK, $\pi/4$ -DQPSK, 8DPSK
Bluetooth® auto reconnect	Yes (most recently paired phone)
2.4G Wi-Fi Transmitter frequency range:	2.4GHz~2.4835GHz
2.4G Wi-Fi Max. transmitting power:	<16dBm(EIRP)
5G Wi-Fi Transmitter frequency range:	5.15GHz~5.25GHz, 5.725GHz~5.850GHz
5G Wi-Fi Max. transmitting power:	<14dBm(EIRP)
Serial Port Profile (SPP)	Yes
Simple Secure Pairing (SSP)	Yes
Number of paired phones	7
Compatible media file formats	Audio file with below extension .mp3/.mp2/.mpa/.ape/.aac/.flac/.m4a/.ogg/.mka/.wav; Video files with below extension .mp4/.3gp/.mov/.m4v/.mkv/.flv/.mpeg/.avi;
System update	USB drive format FAT32
Maximum number of files on USB device	10000
USB	5V/1.5A
RMS Power Output (Watts x Channel) @ 4 -ohm	12.8V: 12W x 4 14.4V: 14W x 4
Line output	4Vrms
Frequency Response, +/- 3 dB	20 Hz to 20 kHz
Signal-to-Noise Ratio@1W	>70dB
THD+N @ 4-ohm (amplifier)@ ROP	≤ 1%

THD+N @ 4 Vrms (Line outputs)	≤ 0.5 %
Operating voltage	9V-16V
Quiescent current (ACC off)	1mA
Power supply:	12V --- 9A
Maximum operation temperature	70 °C

Volume table: Power supply at 14.4V, USB Mode, 1kHz 0dB sinewave for testing.

Volume Level	Line Output(V)	Local Amplifiers Output(V)
0	0	0
1	0.001	0.001
2	0.004	0.013
3	0.013	0.041
4	0.024	0.073
5	0.034	0.104
6	0.049	0.147
7	0.069	0.208
8	0.087	0.262
9	0.110	0.330
10	0.138	0.415
11	0.174	0.524
12	0.220	0.660
13	0.277	0.832
14	0.349	1.049
15	0.391	1.178
16	0.439	1.323
17	0.492	1.487
18	0.553	1.669
19	0.620	1.875
20	0.696	2.099
21	0.781	2.365
22	0.876	2.659
23	0.983	2.986
24	1.104	3.355
25	1.239	3.377
26	1.390	4.238
27	1.560	4.761
28	1.750	5.348
29	1.963	6.000
30	2.203	6.744
31	2.472	7.567
32	2.774	8.488
33	2.938	8.962
34	3.110	9.320
35	3.297	9.598
36	3.492	9.854
37	3.699	10.060
38	3.918	10.250
39	4.150	10.410
40	4.302	10.550

Récepteur multimédia avec écran tactile capacitif de 7" et
Apple CarPlay® et Android Auto™ sans fil et filaire

Schéma de câblage - Entrées/Sorties

FR

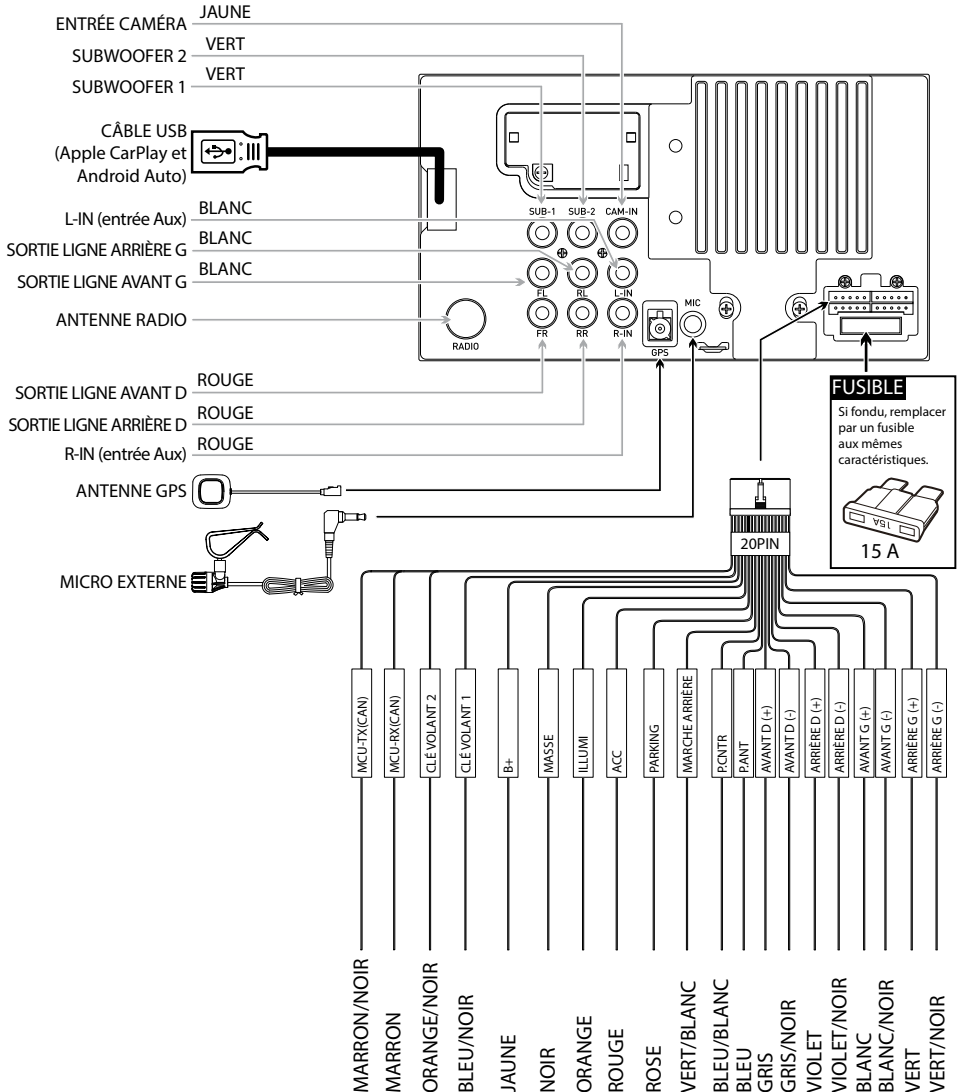

Remarque :

Lorsque vous remplacez un fusible, vous devez utiliser le type et le calibre en ampères corrects. L'emploi d'un fusible inapproprié peut entraîner des dommages. L'appareil utilise un fusible mini ATC de 15 ampères (1) sur le connecteur d'alimentation.

Emplacements des commandes



- ①
- ②
- ③
- ④
- ⑤
- ⑥
- ⑦

L'écran de la radio dispose des fonctions et affichages suivants :

- ① Réinitialisation
- ⑤ Bouton Retour
- ② VOL-
- ⑥ Bouton de l'activation vocale
- ③ VOL+
- ④ Marche/arrêt, COUPURE
- ⑦ Bouton du subwoofer

Menu principal

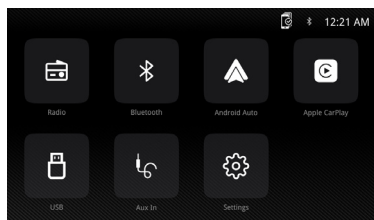

Dans le menu principal, appuyez sur l'icône souhaitée pour appeler le mode correspondant : Radio/Bluetooth/Android Auto/Apple CarPlay/USB/AUX IN/Settings (Réglages).

Utilisation du tuner

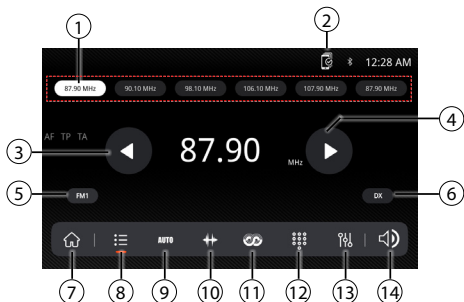

- ① Stations pré-réglées
- ② Appareil

- ③ Recherche ascendante
- ⑨ Mémorisation auto des pré-réglages / Balayage des pré-réglages
- ④ Recherche descendante
- ⑩ Plage des fréquences
- ⑤ FM/AM (FM1\FM2\FM3\AM1\AM2)
- ⑪ RDS
- ⑥ Local/Distant
- ⑫ Pavé numérique
- ⑦ Menu principal
- ⑬ Égaliseur
- ⑧ Pré-réglage
- ⑭ Réglage du volume

Utilisation de l'USB

Dans le menu principal, touchez l'icône USB de l'écran principal.

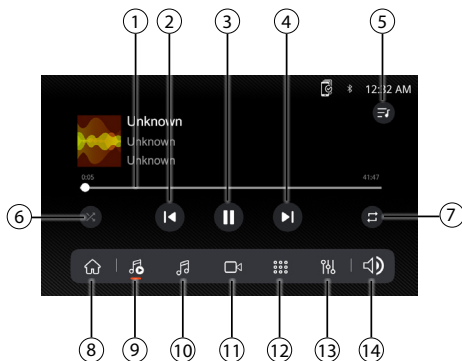

- ① Barre de progression
- ⑧ Menu principal
- ② Piste suivante
- ⑨ Reprendre la lecture
- ③ Lecture / Pause
- ⑩ Audio
- ④ Piste précédente
- ⑪ Vidéo
- ⑤ Liste de lecture
- ⑫ Pavé numérique
- ⑥ Aléatoire
- ⑬ Égaliseur
- ⑦ Répéter
- ⑭ Réglage du volume

Utilisation de l'audio

Appuyez sur l'icône « Settings » (Réglages) dans le menu principal pour ajuster les commandes Balance et Égaliseur (réglage de tonalité à 16 bandes et 8 pré-réglages d'égalisation).

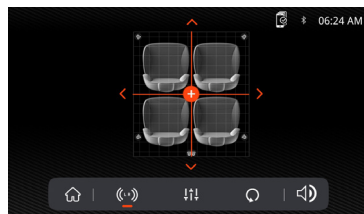

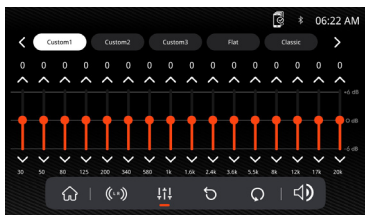

Connexion

L'autoradio se connecte automatiquement au dernier appareil connecté lorsque la fonction de connexion est réglée sur « Auto connect On » (connexion automatique active). Si la fonction de connexion est réglée sur Auto Connect Off (connexion automatique inactive), l'autoradio ne se connecte pas automatiquement à un appareil.



Téléphone Bluetooth

Dans le menu principal, touchez l'icône **Bluetooth** de l'écran. L'icône Bluetooth s'affiche à tout moment lorsqu'un appareil Bluetooth est connecté.

Composition d'un numéro

Appuyez sur  pour afficher le clavier et composer un numéro.



Répondre et raccrocher

Appuyez sur  pour répondre et sur  pour raccrocher.

Transfert de l'audio

Appuyez sur  pour transférer le son entre l'autoradio et un téléphone mobile.

Diffusion Audio

Appuyez sur  pour lire ou suspendre la musique. Appuyez sur  pour passer à la piste précédente. Appuyez sur  pour avancer à la piste suivante.

Utilisation du Bluetooth

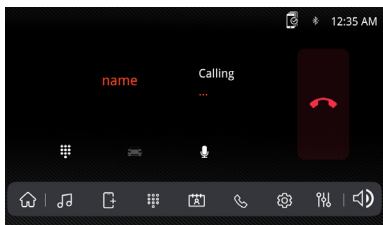
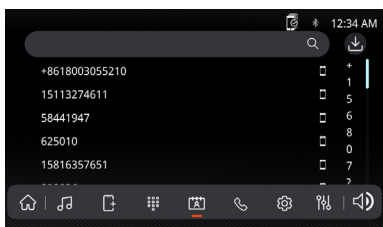
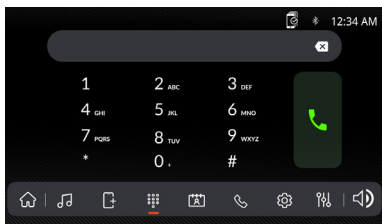

Utilisation générale

Dans l'écran Menu principal, sélectionnez Configuration pour accéder au menu Settings (Réglages) et choisissez parmi les catégories représentées par les icônes au bas de l'écran : Général, Audio, Affichage, Autres. Sélectionnez la catégorie et réglez l'une des options disponibles à l'aide de l'écran tactile.

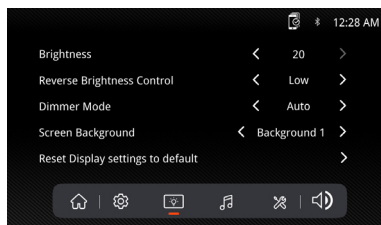
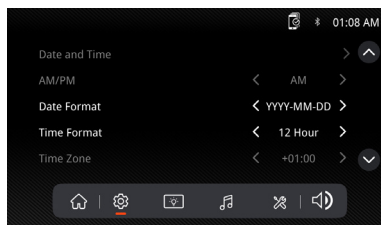

Avant d'utiliser le Bluetooth

Avant de pouvoir utiliser un appareil Bluetooth pour effectuer des appels mains libres ou diffuser de l'audio, il doit être authentifié. Cela est également appelé « jumeler » un appareil.

Jumeler un nouvel appareil

L'appareil émet en continu le signal de jumelage lorsqu'aucun autre appareil n'est actuellement connecté. Complétez la séquence de jumelage sur votre appareil Bluetooth. L'unité peut être dans n'importe quel mode de fonctionnement pendant le jumelage. Après 3 minutes en jumelage, les autres appareils ne peuvent plus rechercher cette unité, mais celle-ci peut rechercher les autres appareils.

Utilisation d'Apple CarPlay



Connectez votre iPhone à la prise USB puis appuyez sur OK sur votre téléphone lorsque le message contextuel s'affiche pour autoriser les accessoires d'interface. L'icône Apple CarPlay sera désormais activée dans le menu principal.

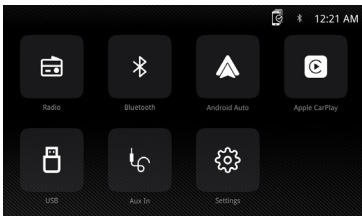

- Appuyez sur le bouton Apple CarPlay dans le Menu principal pour accéder à l'interface d'utilisation.
- Profitez des fonctions d'Apple CarPlay.

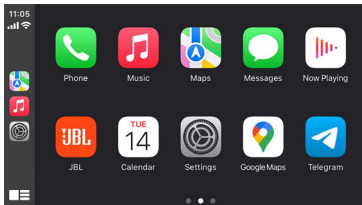

Exigences

- Câbles de données Lightning
- iPhone® 5s ou postérieur
- iPhone avec iOS 7.1 ou postérieur
- Plan de données
- Peut-être devez-vous régler les autorisations pour l'application CarPlay sur votre téléphone, ouvrez le Contrôle parental --> contenus (Contenus) --> Allowed app (Application autorisée).

Configuration du téléphone (avant de commencer) :

1. Les fonctions d'Apple CarPlay® peuvent fonctionner différemment que sur votre iPhone® Apple.

2. L'utilisation d'Apple CarPlay peut entraîner des frais de messagerie et de données. Veuillez vérifier auprès de votre opérateur mobile.
3. Apple CarPlay® dépend des performances de votre téléphone. Si vous rencontrez des problèmes de performances :

- Fermez toutes les applications puis redémarrez-les ou déconnectez puis reconnectez votre téléphone avec de préférence le câble Apple Lightning fourni avec votre téléphone.
- Lorsqu'Apple CarPlay® votre système de reconnaissance vocale est désactivé et vous utiliserez Siri® pour faire vos demandes.
- Sur votre téléphone, allez dans Settings (Réglages) > General (Général) > Restrictions > CarPlay pour autoriser l'accès à CarPlay.
- Sur votre téléphone, allez dans Settings (Réglages) > General (Général) > Siri et vérifiez que Siri est activé.
- Sur votre téléphone, allez dans Settings (Réglages) --> General (Général) --> CarPlay pour ajuster la position de l'icône affichée sur la voiture. L'option avec « - » peut être supprimée et la recherche peut être effectuée en appuyant sur le signe « + » ci-dessous.

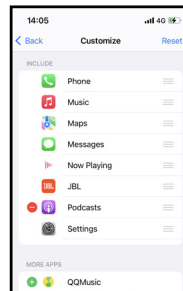
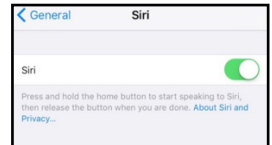
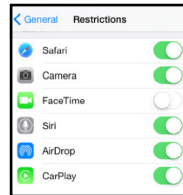

Apple CarPlay utilise Siri pour effectuer de nombreuses actions telles que l'envoi de messages, le passage d'appels et la recherche/ configuration de points d'intérêt/destinations. Une session Siri peut être démarrée sur n'importe quel écran comme suit :

- Appuyez longuement sur l'icône Accueil de l'écran CarPlay ou appuyez sur le bouton Voix du panneau ou du volant, puis énoncez l'une des commandes suivantes :

- « Envoyer un SMS à <Nom> : 'Je vous appelle plus tard' » pour envoyer un SMS.
- « Lire les messages texte » pour lire les messages texte disponibles.
- « Appeler <Nom> » pour passer un appel téléphonique.
- « Trouver <POI/Destination> » pour localiser un POI ou une destination.

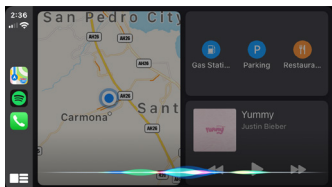

Bouton de commande vocale

- Appuyez sur le bouton Android Auto dans le Menu principal pour accéder à l'interface d'utilisation.
- Profitez des fonctions d'Android Auto.

Android Auto :

Arrêtez votre véhicule et garez-le dans un endroit sûr lors de la première utilisation de la fonction. Le téléphone vous invite à télécharger l'application Android Auto et les autres applications nécessaires.



REMARQUE :

Veillez à ce que la fonction Siri soit activée dans votre téléphone (Allez dans Settings (Réglages) > General (Général) > Siri).



Veillez numériser le QR code à gauche pour obtenir des instructions détaillées.

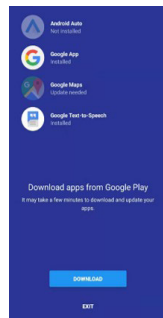

Utilisation d'Android Auto



Connectez votre téléphone à la prise USB puis appuyez sur OK sur votre téléphone lorsque le message contextuel s'affiche pour autoriser les accessoires d'interface. L'icône Android Auto sera désormais activée dans le menu principal.

Android Auto utilise les commandes vocales de Google pour de nombreuses fonctions. Une session vocale Google peut être démarrée sur n'importe quel écran comme suit :

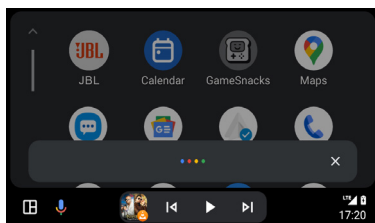

- Touchez l'icône Microphone sur n'importe quel écran.
- Appuyez sur le bouton de reconnaissance vocale du tableau de bord ou du volant.



Bouton de commande vocale

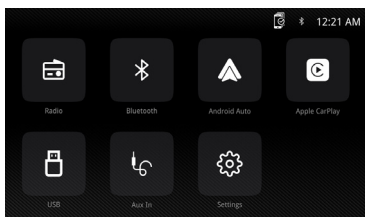

Comme passer un appel
 Touchez l'icône du Phone (téléphone) pour accéder à la liste des appels récents. Vous pouvez également initier une action vocale puis dire « Appeler <Nom> » ou « Composer <numéro> » pour passer des appels depuis n'importe quel écran.

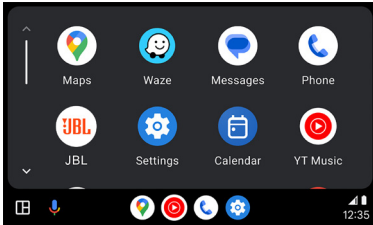

- Fermez toutes les applications, puis redémarrez-les ou déconnectez votre téléphone puis reconnectez-le avec le câble USB fourni avec lui.
- Lorsqu'Android Auto est actif votre système de reconnaissance vocale embarqué est désactivé et vous utiliserez les actions vocales de Google® pour faire vos demandes.

Présentation

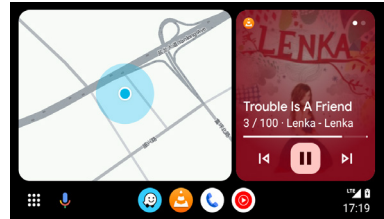

Exigences

- Câbles de données USB
- Téléphone compatible Android® avec SE Android 5.0 ou postérieur
- Plan de données
- Application Android Auto téléchargée depuis la boutique Google Play®
- Android Auto doit être disponible dans votre pays ou région.

- Android Auto regroupe les actions et informations récentes sous forme de cartes simples sur son écran d'accueil. En touchant une carte actionnable, vous serez redirigé vers l'application.

Configuration du téléphone (avant de commencer) :

- Les fonctions d'Android Auto® peuvent fonctionner différemment que sur votre téléphone Android®.
- L'utilisation d'Android Auto peut entraîner des frais de messagerie et de données. Veuillez vérifier auprès de votre opérateur mobile.
- Android Auto dépend des performances de votre téléphone. Si vous rencontrez des problèmes de performances :

REMARQUE :

- Pour obtenir des informations sur Android Auto, consultez le manuel fourni avec votre téléphone Android ou rendez-vous sur le site Web d'Android Auto.
- Pour obtenir des informations sur Apple CarPlay, consultez le manuel fourni avec votre iPhone ou visitez le site web d'Apple CarPlay.



Veillez numériser le QR code à gauche pour obtenir des instructions détaillées.

CARACTÉRISTIQUES TECHNIQUES

Modèle :	JBLLEGEND700/JBLLEGEND700EU
Bandes du tuner	AM / FM
Bande AM pour les États-Unis	530 kHz - 1710 kHz (pas de 10 kHz)
Bande AM pour l'Europe	531 kHz - 1602 kHz (pas de 9 kHz)
Bande FM pour les États-Unis	88 MHz - 108 MHz (pas de 0,2 MHz)
Bande FM pour l'Europe	87,5 MHz - 108 MHz (pas de 0,05 MHz)
Bande GPS :	1559 MHz - 1610 MHz
Version du Bluetooth® :	5.0
Version du profil Bluetooth® :	A2DP 1.4, HFP 1.8, AVRCP 1.6.2
Bande de fréquences de l'émetteur Bluetooth® :	2,4 GHz - 2,4835 GHz
Puissance d'émission max. du Bluetooth® :	< 10 dBm (PIRE)
Modulation de l'émetteur Bluetooth® :	GFSK, π/4-DQPSK, 8DPSK

Reconnexion auto du Bluetooth®	Oui (dernier téléphone jumelé)
Plage de fréquences de l'émetteur Wi-Fi 2.4G :	2,4 GHz - 2,4835 GHz
Puissance max. de l'émetteur Wi-Fi 2.4G :	< 16 dBm (PIRE)
Plage de fréquences de l'émetteur Wi-Fi 5G :	5,15 GHz - 5,25 GHz, 5,725 GHz - 5,850 GHz
Puissance max. de l'émetteur Wi-Fi 5G :	< 14 dBm (PIRE)
Profil de prise série (SPP)	Oui
Jumelage sécurisé simple (SSP)	Oui
Nombre de téléphones jumelés	7
Formats de fichiers multimédias compatibles	Fichier audio avec l'une des extensions ci-dessous .mp3/.mp2/.mpa/.ape/.aac/.flac/.m4a/.ogg/.mka/.wav ; Fichier vidéo avec l'une des extensions ci-dessous .mp4/.3gp/.mov/.m4v/.mkv/.flv/.mpeg/.avi ;
Mise à jour du système	Clé USB formatée en FAT32
Nombre maximal de fichiers sur un appareil USB	10000
USB	5 V / 1,5 A
Puissance de sortie RMS (watts x canaux) sous 4 ohms	12,8 V : 12 W x 4 14,4 V : 14 W x 4
Sortie ligne	4 Vrms
Réponse en fréquence, +/- 3 dB	20 Hz à 20 kHz
Rapport signal sur bruit à 1 W	> 70 dB
DHT+B sous 4 ohms (amplificateur) à ROP	≤ 1 %
DHT+B à 4 Vrms (sorties ligne)	≤ 0,5 %
Tension de service	9 V - 16 V
Courant de repos (ACC inactif)	1 mA
Alimentation électrique :	12 V --- 9 A
Température de fonctionnement maximale	70°C

Tableau de volume : alimentation à 14,4 V, mode USB, onde sinusoïdale 1 kHz et 0 dB pour les tests.

Pas de volume	Sortie ligne (V)	Sortie amplificateurs locale (V)
0	0	0
1	0,001	0,001
2	0,004	0,013
3	0,013	0,041
4	0,024	0,073
5	0,034	0,104
6	0,049	0,147
7	0,069	0,208
8	0,087	0,262
9	0,110	0,330
10	0,138	0,415

Pas de volume	Sortie ligne (V)	Sortie amplificateurs locale (V)
11	0,174	0,524
12	0,220	0,660
13	0,277	0,832
14	0,349	1,049
15	0,391	1,178
16	0,439	1,323
17	0,492	1,487
18	0,553	1,669
19	0,620	1,875
20	0,696	2,099
21	0,781	2,365
22	0,876	2,659
23	0,983	2,986
24	1,104	3,355
25	1,239	3,377
26	1,390	4,238
27	1,560	4,761
28	1,750	5,348
29	1,963	6,000
30	2,203	6,744
31	2,472	7,567
32	2,774	8,488
33	2,938	8,962
34	3,110	9,320
35	3,297	9,598
36	3,492	9,854
37	3,699	10,060
38	3,918	10,250
39	4,150	10,410
40	4,302	10,550

Multimedia-Empfänger mit kabellosem und kabelgebundenem Apple CarPlay®
und Android Auto™ mit kapazitivem 7-Zoll-Touchscreen-Display

Verdrahtungsplan – Ein-/Ausgänge

DE

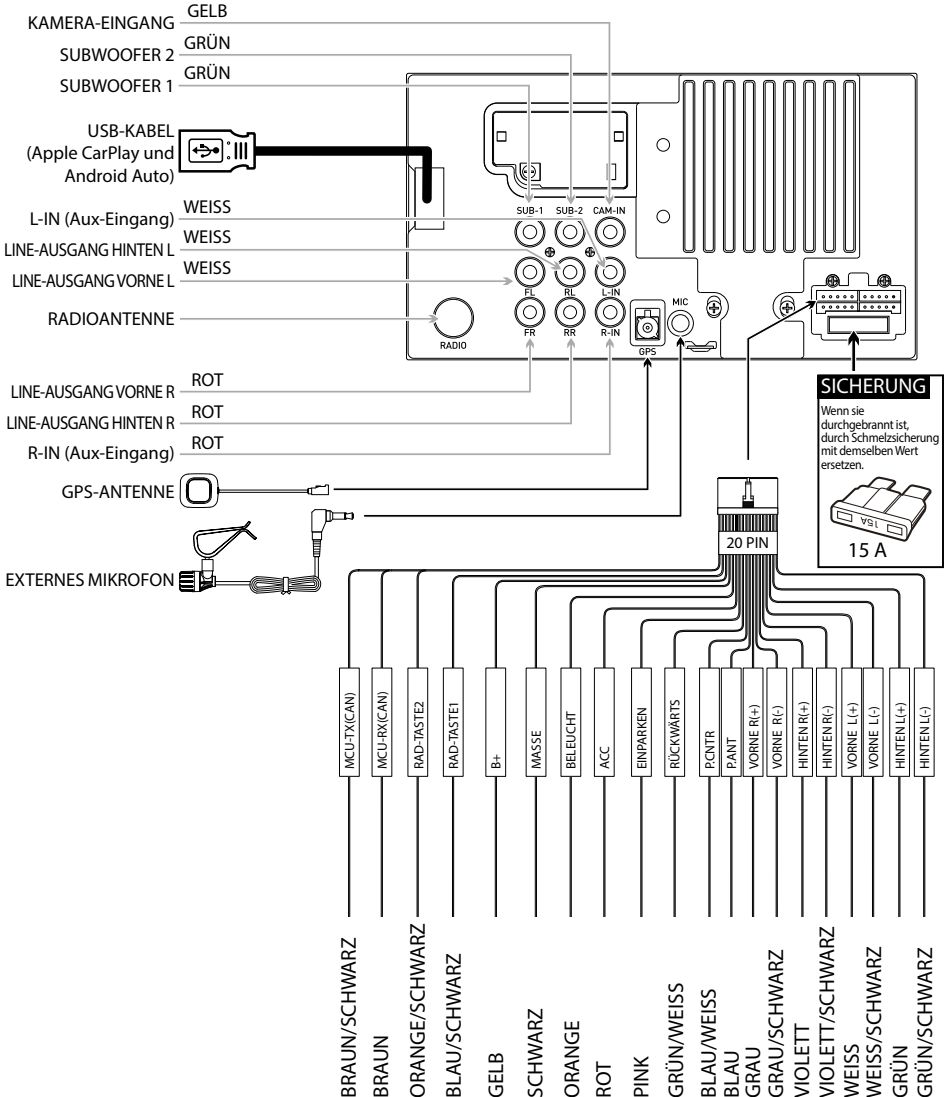

Hinweis:

Beim Auswechseln einer Sicherung ist darauf zu achten, dass als Ersatz der korrekte Typ und die korrekte Amperezahl verwendet werden. Die Verwendung einer falschen Sicherung kann zu Schäden führen. Das Gerät verfügt über eine (1) 15-Ampere-ATC-Mini-Sicherung, die sich am Stromanschluss befindet.

Steuerfunktionen



Das Radio-Display verfügt über die folgenden Funktionen und Anzeigen:

- ① Reset
- ② LAUTSTÄRKE-
- ③ LAUTSTÄRKE+
- ④ Ein/Aus, STUMM
- ⑤ Zurück-Taste
- ⑥ Sprachaktivierungs-Taste
- ⑦ Subwoofer-Taste

Hauptmenü

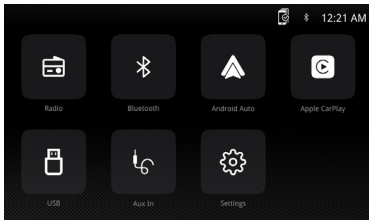

Im Hauptmenü auf das gewünschte Symbol drücken, um den entsprechenden Modus aufzurufen: Radio/Bluetooth/Android Auto/Apple CarPlay/USB/AUX IN (AUX-EINGANG)/Settings (Einstellungen).

Tuner-Betrieb

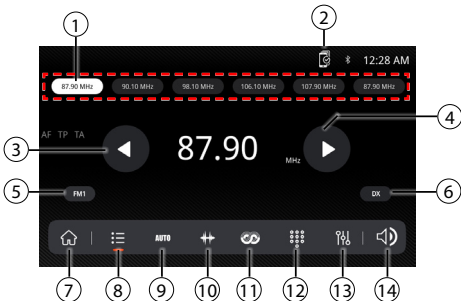

- ① Voreingestellte Sender
- ② Gerät
- ③ Radiosender aufwärts suchen

- ④ Radiosender abwärts suchen
- ⑤ UKW/MW (UKW1\ UKW2\UKW3\MW1\ MW2)
- ⑥ Lokal/Fern
- ⑦ Hauptmenü
- ⑧ Voreinstellung
- ⑨ Automatisches Speichern von Voreinstellungen/ Suchen von Voreinstellungen
- ⑩ Frequenzanzeige
- ⑪ RDS
- ⑫ Tastenfeld
- ⑬ Equalizer
- ⑭ Lautstärke-Einstellung

USB-Funktion

Berühre im Hauptmenü das USB-Symbol auf dem Hauptbildschirm.

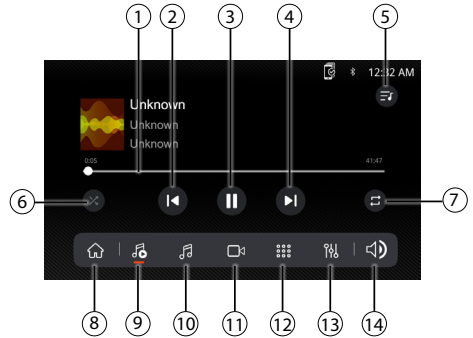

- ① Fortschrittsbalken
- ② Titel aufwärts
- ③ Wiedergabe/Pause
- ④ Titel abwärts
- ⑤ Wiedergabeliste
- ⑥ Zufällig
- ⑦ Wiederholen
- ⑧ Hauptmenü
- ⑨ Zurück zu Wiedergabe
- ⑩ Audio
- ⑪ Video
- ⑫ Tastenfeld
- ⑬ Equalizer
- ⑭ Lautstärke-Einstellung

Audio-Funktion

Drücke das Symbol „Settings“ (Einstellungen) auf dem Hauptmenübildschirm, um die Balance- und Equalizer-Regler einzustellen (16-Band-Soundregelung und 8 voreingestellte EQ-Einstellungen).

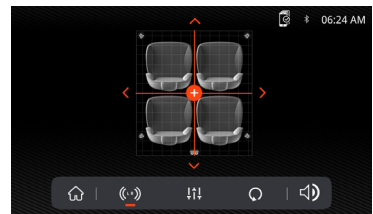

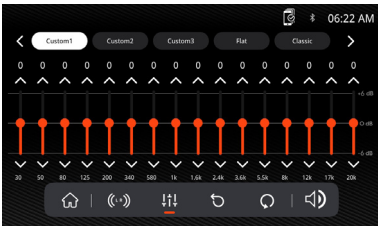

Verbinden

Das Hauptgerät verbindet sich automatisch mit dem zuletzt verbundenen Gerät, wenn die Verbindungsfunktion auf „Automatisch verbinden ein“ eingestellt ist. Wenn die Verbindungsfunktion auf „Automatische Verbindung aus“ eingestellt ist, stellt das Hauptgerät keine automatische Verbindung zu einem Gerät her.



Bluetooth-Telefon

Berühre im Hauptmenü die Option **Bluetooth** auf dem Bildschirm. Das Bluetooth-Symbol wird immer dann angezeigt, wenn ein Bluetooth-Gerät verbunden ist.

Wählen einer Nummer

Drücke , um das Tastenfeld anzuzeigen und eine Nummer zu wählen.

Tätigen und Beenden eines Anrufs

Drücke , um einen Anruf zu tätigen, und , um einen Anruf zu beenden.

Übertragen von Audio

Drücke  - , um den Ton zwischen dem Hauptgerät und dem Mobiltelefon zu übertragen.

Audio-Streaming

Drücke  für die Wiedergabe oder Unterbrechung der Musik.

Drücke , um zum vorherigen Titel zurückzukehren.

 Drücke, um den nächsten Titel wiederzugeben.

Allgemeine Bedienung

Wähle im Hauptmenü die Option Einstellungen, um auf das Menü Settings (Einstellungen) zuzugreifen, und wähle dann eine der Kategorien aus, die durch die Symbole am unteren Rand des Bildschirms dargestellt werden: General (Allgemein), Audio, Display, Others (Sonstiges). Wähle die gewünschte Kategorie aus, und passe die verfügbaren Optionen über den Touchscreen an.

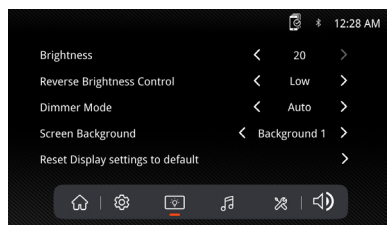
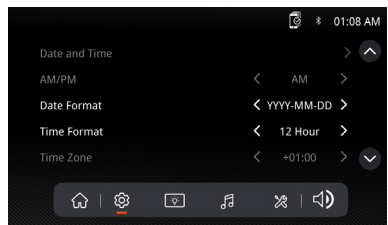

Bluetooth-Funktion

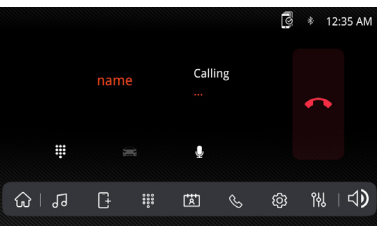
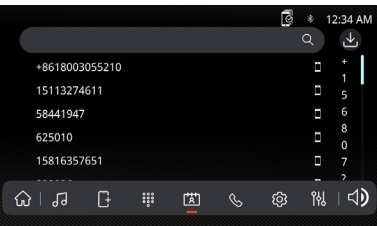
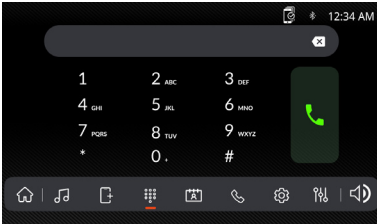

Vor der Verwendung von Bluetooth

Bevor du ein Bluetooth-Gerät für Freisprechanrufe oder Audio-Streaming verwenden kannst, muss es authentifiziert werden. Dies wird auch als „Koppeln“ eines Geräts bezeichnet.

Neues Gerät koppeln

Das Gerät sendet das Kopplungssignal konstant, wenn aktuell keine Geräte verbunden sind. Schließe die Kopplungssequenz mit deinem Bluetooth-Gerät ab. Während der Kopplung kann sich das Gerät in einem beliebigen Betriebsmodus befinden. Wenn die Kopplungsfunktion 3 Minuten lang aktiviert war, können andere Geräte nicht mehr nach diesem Gerät suchen, aber das Gerät kann nach anderen Geräten suchen.

Bedienung von Apple CarPlay



Schließe dein iPhone an den USB-Anschluss an und tippe dann auf OK auf deinem Telefon, wenn die Popup-Meldung erscheint, um Schnittstellen-Zubehör zuzulassen. Das Apple CarPlay-Symbol wird nun im Hauptmenü aktiviert.

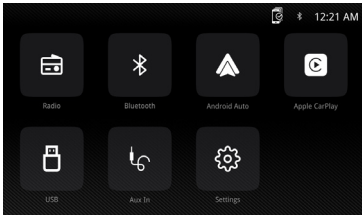

- Drücke die Apple CarPlay-Taste im Hauptmenü, um die Bedienoberfläche aufzurufen.
- Genieße die Apple CarPlay-Funktion.

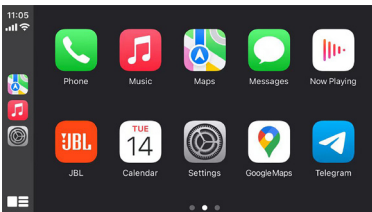

Anforderungen

- Lightning-Datenkabel
- iPhone® 5s oder höher
- iPhone mit iOS 7.1 oder höher
- Datenplan
- Möglicherweise müssen die Berechtigungen für die CarPlay-App auf deinem Telefon eingestellt werden. Öffne dazu Screen Time (Bildschirmzeit) --> Contents (Inhalte) --> Allowed app (Erlaubte App).

Telefon einrichten (vor dem Start):

1. Apple CarPlay®-Funktionen können anders funktionieren als auf deinem Apple iPhone®.
2. Bei der Verwendung von Apple CarPlay können Nachrichten- und Datengebühren anfallen. Bitte erkundige dich bei deinem Mobilfunkanbieter.

3. Die Leistungsfähigkeit von Apple CarPlay®

ist von deinem Telefon abhängig. Falls

Leistungsprobleme bestehen:

- Es wird empfohlen, alle Apps zu schließen und sie erneut zu starten oder das Telefon zu trennen und es dann erneut mit dem Apple Lightning-Kabel anzuschließen, das mit dem Telefon geliefert wurde.
- Wenn Apple CarPlay® aktiv ist, ist dein Spracherkennungssystem deaktiviert und Siri® wird verwendet, um deine Anfragen zu stellen.
- Gehe auf deinem Telefon zu Settings (Einstellungen) > General (Allgemein) > Restrictions (Einschränkungen) > CarPlay, um den Zugriff auf CarPlay zu erlauben.
- Gehe auf deinem Telefon zu Settings (Einstellungen) > General (Allgemein) > Siri und stelle sicher, dass Siri aktiviert ist.
- Gehe auf deinem Handy zu Settings (Einstellungen) --> General (Allgemein) --> Über CarPlay kann die Position des angezeigten Symbols im Auto angepasst werden. Die Option mit „-“ kann gelöscht werden, und die Suche kann durch Anklicken des „+“-Zeichens unten durchgeführt werden.

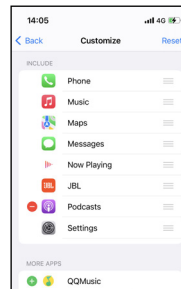
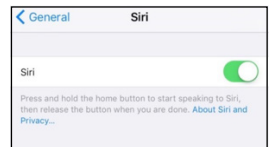
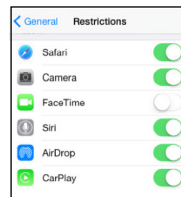

Apple CarPlay nutzt Siri, um viele Aktionen wie das Senden von Nachrichten, das Tätigen von Anrufen und das Suchen/Einstellen von POI/Zielen durchzuführen. Eine Siri-Sitzung kann von jedem Bildschirm aus gestartet werden:

- Das Home-Symbol auf dem CarPlay-Bildschirm gedrückt halten oder die Sprach-Taste auf dem Bedienfeld oder am Lenkrad drücken und dann die folgenden Befehle sprechen:
 - „<Name> Nachricht senden, „Ich rufe dich später an“, um eine Textnachricht zu senden.
 - „Textnachrichten lesen“, um verfügbare Textnachrichten zu lesen.

- „<Name> anrufen“, um einen Anruf zu tätigen.
- „<POI/Ziel> suchen“, um einen POI/Ziel zu finden.

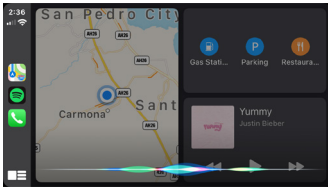

Sprachsteuertaste

Android Auto:
Halte dein Fahrzeug an einem sicheren Ort an, wenn du die Funktion zum ersten Mal verwendest. Das Telefon fordert dich auf, die Android Auto-App und andere benötigte Apps herunterzuladen.



HINWEIS:
Überprüfe, ob die Siri-Funktion in deinem Telefon aktiviert ist (gehe zu Settings (Einstellungen) > General (Allgemein) > Siri).



Bitte scanne den linken QR-Code für die detaillierte Bedienung.

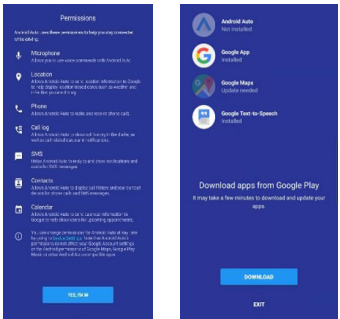

Bedienung von Android Auto

Android Auto verwendet für viele Funktionen Google-Sprachbefehle. Eine Google-Sprachbefehlsitzung kann von jedem beliebigen Bildschirm aus gestartet werden:



Schließe dein Telefon an den USB-Anschluss an und tippe dann auf OK auf deinem Telefon, wenn die Pop-up-Meldung erscheint, um das Schnittstellen-Zubehör zuzulassen. Das Android Auto-Symbol wird nun im Hauptmenü aktiviert.

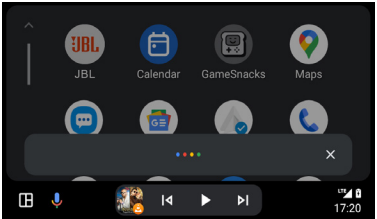

- Berühre das Mikrofon-Symbol auf einem beliebigen Bildschirm.
- Drücke die Spracherkennungstaste auf dem Bedienfeld oder am Lenkrad.



Sprachsteuertaste

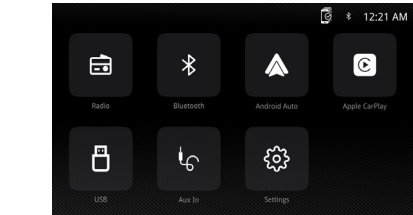

- Drücke die Taste Android Auto im Hauptmenü, um die Bedienoberfläche aufzurufen.
- Genieße die Android Auto-Funktion.

Einen Anruf tätigen
Berühre das Phone (Telefon)-Symbol, um auf die Liste der letzten Anrufe zuzugreifen. Es kann auch eine Sprachbefehl gegeben werden. Sage dann „<Name> anrufen“ oder „<Nummer> wählen“, um von einem beliebigen Bildschirm aus zu telefonieren.

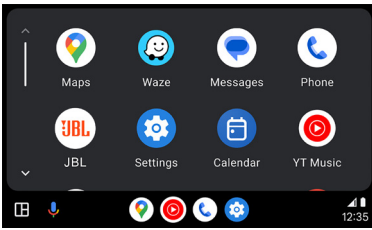

Anforderungen

- USB-Datenkabel
- Kompatibles Android® Telefon mit dem Betriebssystem Android 5.0 oder höher
- Datenplan
- Android Auto App im Google Play® Store herunterladen
- Android Auto muss in deinem Land oder deiner Region verfügbar sein.

Telefon einrichten (vor dem Start):

- Android Auto® Funktionen können anders funktionieren als auf deinem Android® Telefon.
- Bei der Verwendung von Android Auto können Nachrichten- und Datengebühren anfallen. Bitte erkundige dich bei deinem Mobilfunkanbieter.
- Die Leistungsfähigkeit von Android Auto ist von deinem Telefon abhängig. Falls Leistungsprobleme bestehen:
- Es wird empfohlen, alle Apps zu schließen und dann erneut zu starten oder die Verbindung aufzuheben und das Telefon über das mit dem Telefon mitgelieferte USB-Kabel anzuschließen.
- Wenn Android Auto aktiv ist, ist die bordeigene Spracherkennung deaktiviert und Google® Sprachbefehle werden für deine Anfragen verwendet.

Übersicht

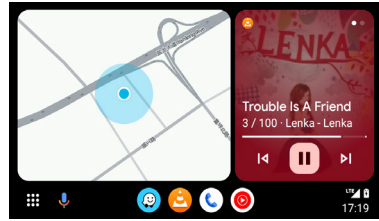

- Android Auto organisiert die letzten Aktionen und Informationen in einfachen Karten auf dem Android Auto-Startbildschirm. Durch Berühren einer Aktionskarte wird die App geöffnet.

HINWEIS:

- Einzelheiten zu Android Auto sind in der mit deinem Android-Telefon gelieferten Bedienungsanleitung oder auf der Website von Android Auto zu finden.
- Einzelheiten zu Apple CarPlay sind in der mit deinem iPhone gelieferten Bedienungsanleitung oder auf der Website von Apple CarPlay zu finden.



Bitte scanne den linken QR-Code für die detaillierte Bedienung.

SPEZIFIKATIONEN

Modell:	JBLLLEGEND700/JBLLLEGEND700EU
Tuner-Bänder	MW/UKW
MW-Band für USA	530–1710 kHz (10-kHz-SCHRITTE)
MW-Band für Europa	531–1602 kHz (9-kHz-SCHRITTE)
UKW-Band für USA	88–108 MHz (0,2-MHz-SCHRITTE)
UKW-Band für Europa	87,5–108 MHz (0,05-MHz-SCHRITTE)
GPS-Band:	1559–1610 MHz
Bluetooth®-Version:	5.0
Bluetooth®-Profil-Version:	A2DP 1.4, HFP 1.8, AVRCP 1.6.2
Frequenzbereich für die Bluetooth®-Übertragung:	2,4–2,4835 GHz
Max. Bluetooth® Übertragungsleistung:	< 10 dBm (EIRP)
Bluetooth®-Übertragungsmodulation:	GFSK, $\pi/4$ -DQPSK, 8DPSK

Automatisches Wiederherstellen der Bluetooth®-Verbindung	Ja (mit dem zuletzt gekoppelten Telefon)
2,4G-WLAN-Übertragungsfrequenzbereich:	2,4–2,4835 GHz
Max. 2,4G WLAN-Übertragungsleistung:	<16 dBm (EIRP)
5G-WLAN-Übertragungsfrequenzbereich:	5,15–5,25 GHz, 5,725–5,850 GHz
Max. 5G-WLAN-Übertragungsleistung:	<14 dBm (EIRP)
Serielles Portprofil (SPP)	Ja
Einfache sichere Kopplung (SSP)	Ja
Anzahl der koppelbaren Telefone	7
Kompatible Mediendateiformate	Audiodateien mit folgender Erweiterung .mp3/.mp2/.mpa/.ape/.aac/.flac/.m4a/.ogg/.mka/.wav; Videodateien mit folgender Erweiterung .mp4/.3gp/.mov/.m4v/.mkv/.flv/.mpeg/.avi;
System-Update	USB-Laufwerk, Format FAT32
Maximale Anzahl von Dateien auf dem USB-Gerät	10000
USB	5 V/1,5 A
RMS-Ausgangsleistung (Watt x Kanal) bei 4 Ohm	12,8 V: 12 W x 4 14,4 V: 14 W x 4
Line-Ausgang	4 V RMS
Frequenzgang, +/- 3 dB	20 Hz bis 20 kHz
Rauschabstand bei 1 W	>70 dB
THD+N bei 4 Ohm (Verstärker) bei ROP	≤ 1 %
THD+N bei 4 V RMS (Line-Ausgänge)	≤ 0,5 %
Betriebsspannung	9–16 V
Ruhestrom (ACC aus)	1 mA
Energieversorgung:	12 V --- 9 A
Maximale Betriebstemperatur	70°C

Lautstärke-Tabelle: Stromversorgung bei 14,4 V, USB-Modus, 1 kHz 0 dB Sinuswelle zum Testen.

Lautstärke-Schritt	Line-Ausgang (V)	Ausgang lokale Verstärker (V)
0	0	0
1	0,001	0,001
2	0,004	0,013
3	0,013	0,041
4	0,024	0,073
5	0,034	0,104
6	0,049	0,147
7	0,069	0,208
8	0,087	0,262
9	0,110	0,330
10	0,138	0,415

Lautstärke-Schritt	Line-Ausgang (V)	Ausgang lokale Verstärker (V)
11	0,174	0,524
12	0,220	0,660
13	0,277	0,832
14	0,349	1,049
15	0,391	1,178
16	0,439	1,323
17	0,492	1,487
18	0,553	1,669
19	0,620	1,875
20	0,696	2,099
21	0,781	2,365
22	0,876	2,659
23	0,983	2,986
24	1,104	3,355
25	1,239	3,377
26	1,390	4,238
27	1,560	4,761
28	1,750	5,348
29	1,963	6,000
30	2,203	6,744
31	2,472	7,567
32	2,774	8,488
33	2,938	8,962
34	3,110	9,320
35	3,297	9,598
36	3,492	9,854
37	3,699	10,060
38	3,918	10,250
39	4,150	10,410
40	4,302	10,550

Receptor multimedia con Apple CarPlay® y Android Auto™ inalámbricos y por cable con una pantalla táctil capacitiva de 7"

Diagrama de cableado: entradas/salidas

ES

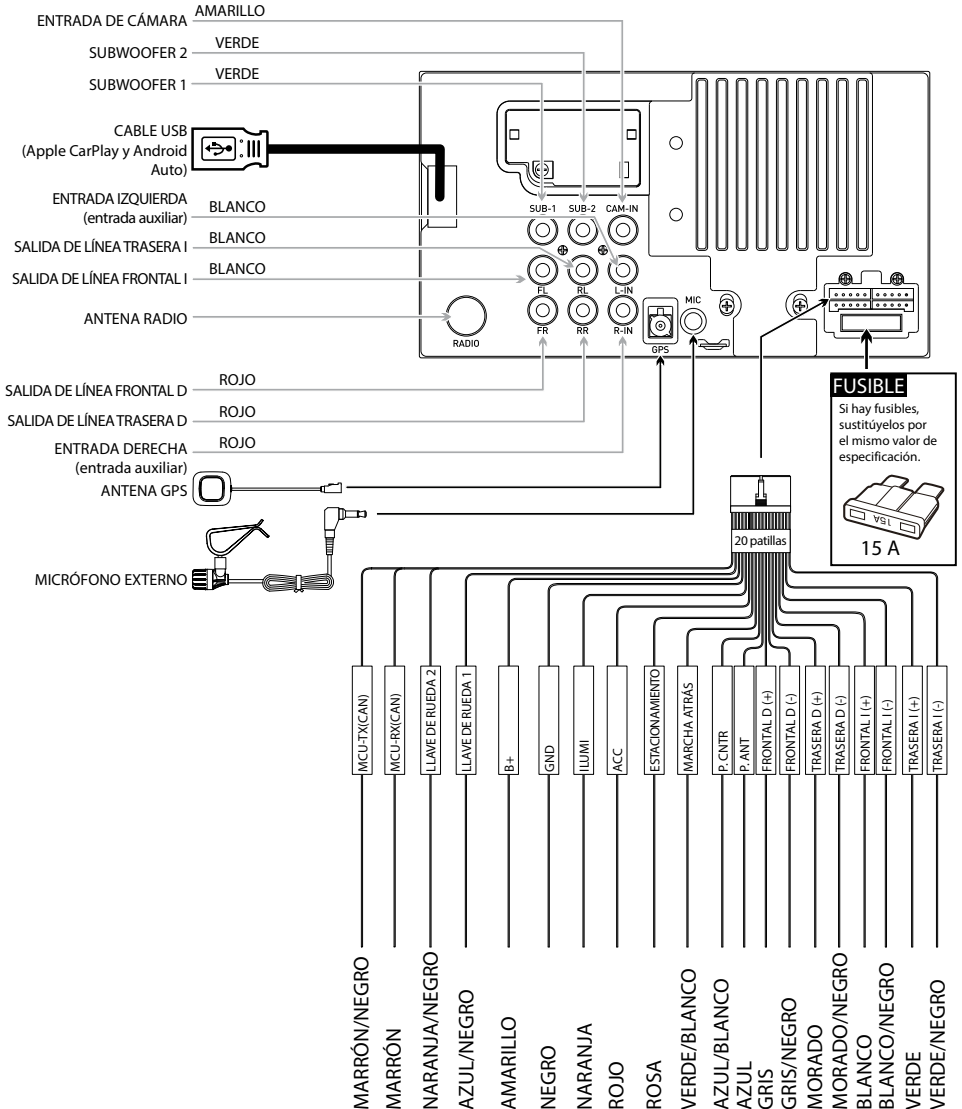

Nota:

Cuando sustituyas un fusible, asegúrate de utilizar el tipo y el amperaje correctos. El uso de un fusible incorrecto podría causar daños. La unidad utiliza (1) fusible estilo ATC de 15 amperios en el conector de alimentación.

Ubicación de los controles



- 1
- 2
- 3
- 4
- 5
- 6
- 7

La pantalla de la radio cuenta con las siguientes funciones e indicaciones:

- | | |
|--------------------------------|-------------------------------|
| 1 Restablecer | 5 Volver Botón |
| 2 VOL- | 6 Botón de activación por voz |
| 3 VOL+ | 7 Botón del subwoofer |
| 4 Encendido/apagado, SILENCIAR | |

Menú principal

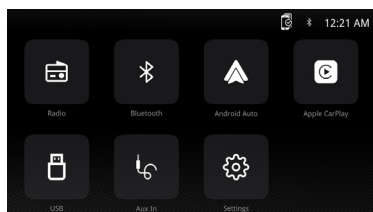

En el menú principal, pulsa el icono deseado para entrar al modo correspondiente: Radio/Bluetooth/Android Auto/Apple CarPlay/USB/AUX IN (ENTRADA AUXILIAR)/Settings (Configuración).

Funcionamiento del sintonizador

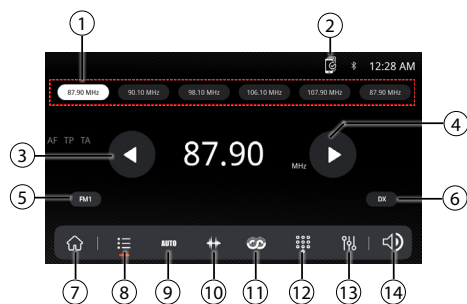

- 1 Estaciones preseleccionadas
- 2 Dispositivo

- 3 Sintonizar Arriba
- 4 Sintonizar Abajo
- 5 FM/AM (FM1\FM2\FM3\AM1\AM2)
- 6 Local/Distancia
- 7 Menú principal
- 8 Preselección
- 9 Guardado automático de preselecciones/ buscar preselecciones
- 10 Escala de frecuencias
- 11 RDS
- 12 Teclado
- 13 Ecuador
- 14 Ajuste del volumen

Funcionamiento mediante USB

Desde el menú principal, toca el icono USB en la pantalla principal.

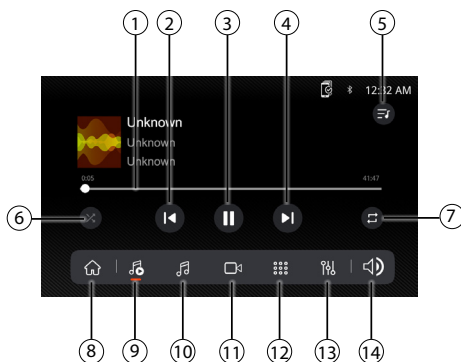

- 1 Barra de progreso
- 2 Pista siguiente
- 3 Reproducir/Pausa
- 4 Pista anterior
- 5 Lista de reproducción
- 6 Aleatorio
- 7 Repetir
- 8 Menú principal
- 9 Volver para reproducir
- 10 Audio
- 11 Vídeo
- 12 Teclado
- 13 Ecuador
- 14 Ajuste del volumen

Funcionamiento del audio

Pulsa el icono "Settings" (Configuración) en la pantalla del menú principal para ajustar los controles de balance y ecualizador (control de tono de 16 bandas y 8 ajustes de ecualización preseleccionados).

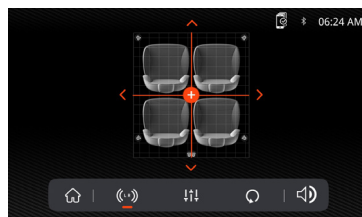

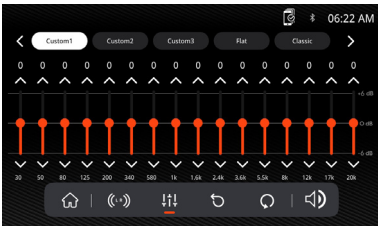

Funcionamiento mediante Bluetooth

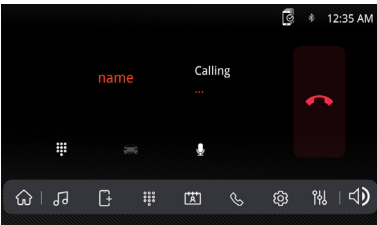
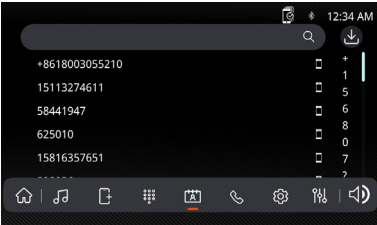
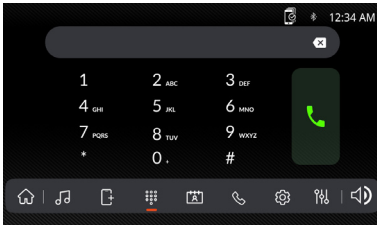

Antes de utilizar Bluetooth

Antes de utilizar un dispositivo Bluetooth para realizar llamadas de manos libres o transmitir audio, se debe autenticar. A esto también se le denomina "emparejar" un dispositivo.

Para emparejar un dispositivo nuevo

La unidad transmite la señal de emparejamiento continuamente cuando no hay ningún dispositivo conectado. Completa la secuencia de emparejamiento desde tu dispositivo Bluetooth. Al realizar el emparejamiento, la unidad puede estar en cualquier modo de funcionamiento. Tras 3 minutos de habilitar la función de emparejamiento, los demás dispositivos no pueden buscar esta unidad, pero la unidad puede buscar otros dispositivos.

Conectar

La unidad principal se conectará automáticamente al último dispositivo conectado cuando la función de conexión esté configurada en "Auto Connect On" (Conexión automática activada). Si la función de conexión está configurada como "Auto Connect Off" (Conexión automática desactivada), la unidad principal no se conectará automáticamente a ningún dispositivo.

Teléfono Bluetooth

Desde el menú principal, toca **Bluetooth** en la pantalla. Aparecerá el icono de Bluetooth siempre que se conecte un dispositivo Bluetooth.

marcar un número

Pulsa para mostrar el teclado y marcar un número.

Realización y finalización de una llamada

Pulsa para conectar una llamada y pulsa para finalizarla.

Transferencia de audio

Pulsa para transferir el sonido entre la unidad principal y el teléfono móvil.

Transmisión de audio

Pulsa para reproducir música o ponerla en pausa.

Pulsa para volver a la pista anterior.

Pulsa para pasar a la pista siguiente.

Funcionamiento general

En la pantalla del menú principal, selecciona "Setup" (Configuración) para acceder al menú "Settings" (Ajustes) y selecciona entre las categorías representadas por los iconos de la parte inferior de la pantalla: General, Audio, Pantalla, Otros. Selecciona la categoría y ajusta cualquiera de las opciones disponibles con la pantalla táctil.

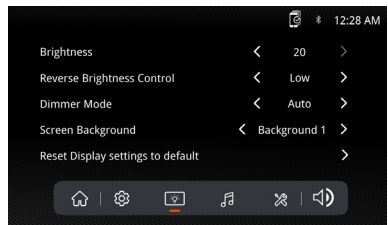
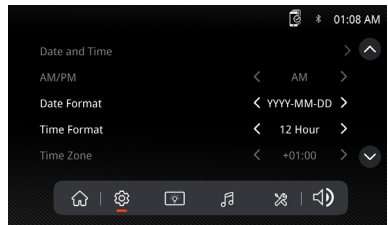

Funcionamiento de Apple CarPlay



Conecta tu iPhone al puerto USB y luego toca OK en tu teléfono cuando aparezca el mensaje emergente para permitir los accesorios de la interfaz. El icono de Apple CarPlay estará ahora habilitado en el menú principal.

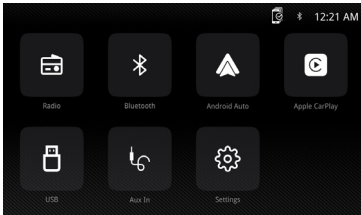

- Pulsa el botón Apple CarPlay en el menú principal para entrar en la interfaz de funcionamiento.
- Disfruta de la función Apple CarPlay.

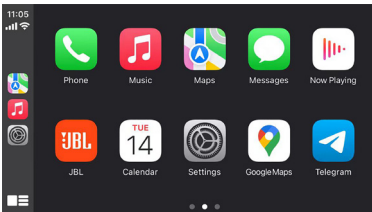

Requisitos

- Cable de datos de iluminación
- iPhone® 5s o posterior
- iPhone con iOS 7.1 o posterior
- Plan de datos
- Puede que necesites configurar los permisos para la aplicación CarPlay en tu teléfono. Abre Screen Time (Tiempo de pantalla) --> Contents (Contenido) --> Allowed app (Aplicaciones permitidas).

Configuración del teléfono (antes de comenzar):

1. Las funciones de Apple CarPlay® pueden funcionar de forma diferente a las de tu Apple iPhone®.
2. Se pueden aplicar cargos por mensajes y datos cuando utilices Apple CarPlay. Consulta con tu proveedor de servicios de telefonía móvil.

3. Apple CarPlay® depende del rendimiento de tu teléfono. Si tienes problemas de rendimiento:
 - Se recomienda cerrar todas las aplicaciones y luego reiniciarlas o desconectar y volver a conectar el teléfono con el cable Lightning de Apple que se incluye con el teléfono.
 - Cuando Apple CarPlay® está activo, se desactiva el sistema de reconocimiento de voz de tu vehículo y utilizarás Siri® para realizar tus solicitudes.
 - En tu teléfono, ve a Settings (Configuración) > General > Restrictions (Restricciones) > CarPlay para permitir el acceso a CarPlay.
 - En tu teléfono, ve a Settings (Configuración) > General > Siri y asegúrate de que Siri esté activado.
 - En tu teléfono, ve a Settings (Configuración) --> General --> CarPlay para ajustar la posición del icono que se muestra en el vehículo. Se puede eliminar la opción con "-", y puedes iniciar la búsqueda si haces clic en el signo "+" de abajo.

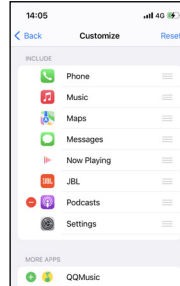
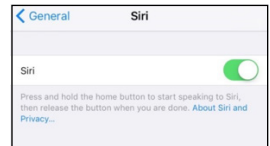

Apple CarPlay utiliza Siri para realizar muchas acciones como enviar mensajes, realizar llamadas y buscar/configurar PDI/destinos. Puedes iniciar la sesión de Siri en cualquier pantalla:

- Mantén pulsado el icono Inicio en la pantalla CarPlay o pulsa el botón Voz en el panel o el volante y luego di cualquiera de los siguientes comandos:
 - "Texto <Nombre> 'Te llamo más tarde'" para enviar un mensaje de texto.
 - "leer mensajes de texto" para leer los mensajes de texto disponibles.
 - "Llamar a <Nombre>" para hacer una llamada telefónica.
 - "Buscar <PDI/Destino>" para localizar un PDI/ Destino.

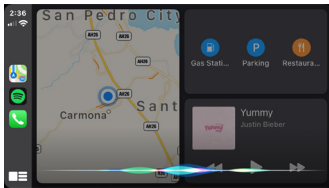

Botón de comandos de voz

Android Auto:
 Detén tu vehículo y frénalo en un lugar seguro cuando utilices la función por primera vez. El teléfono te pedirá que descargues la aplicación Android Auto y otras aplicaciones necesarias.

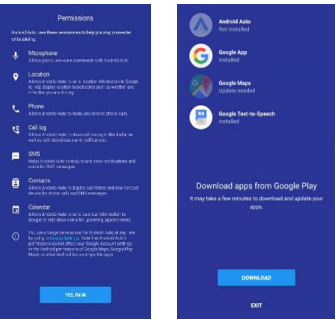

NOTA:
 Asegúrate de que la función Siri esté activada en tu teléfono (Ve a Settings (Configuración) > General > Siri).



Escanea el código QR de la izquierda para ver el funcionamiento detallado.

Funcionamiento de Android Auto



Conecta tu teléfono al puerto USB y luego toca OK en tu teléfono cuando aparezca el mensaje emergente para permitir los accesorios de la interfaz. El icono de Android Auto se activará ahora en el menú principal.

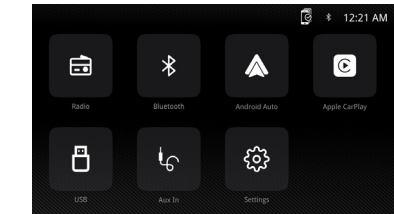

- Pulsa el botón Android Auto en el menú principal para entrar en la interfaz de funcionamiento.
- Disfruta de la función de Android Auto.

Android Auto utiliza las acciones de voz de Google para muchas funciones. Se puede iniciar una sesión de acción de voz de Google en cualquier pantalla:

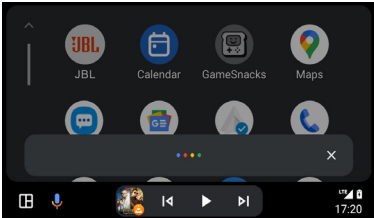

- Al tocar el icono del micrófono en cualquier pantalla.
- Al pulsar el botón de reconocimiento de voz del panel o del volante.



Botón de comandos de voz

Como hacer una llamada
 Toca el icono del Phone (teléfono) para acceder a la lista de llamadas recientes. O puedes iniciar una acción de voz y luego decir "Llamar a <Nombre>" o "Marcar <número>" para hacer llamadas telefónicas desde cualquier pantalla.

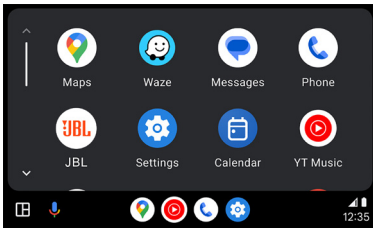

Vista general

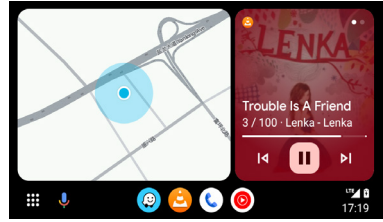

Requisitos

- Cable de datos USB
- Teléfono compatible con Android® con el SO Android 5.0 o versiones posteriores
- Plan de datos
- Descargar la aplicación Android Auto App desde Google Play® Store
- Android Auto debe estar disponible en tu país o región.

Configuración del teléfono (antes de comenzar):

- Las funciones de Android Auto® pueden funcionar de forma diferente en tu teléfono Android®.
- Es posible que se apliquen cargos por mensajes y datos cuando utilices Android Auto. Consulta con tu proveedor de servicios de telefonía móvil.
- Android Auto depende del rendimiento de tu teléfono. Si tienes problemas de rendimiento:
- Se recomienda cerrar todas las aplicaciones y reiniciarlas o desconectar y volver a conectar el teléfono utilizando el cable USB que viene con el mismo.
- Cuando Android Auto está activo, se desactiva el sistema de reconocimiento de voz de tu vehículo y utilizarás las acciones de voz de Google® para realizar tus solicitudes.

- Android Auto organiza las acciones recientes y la información en simples tarjetas en la pantalla de inicio de Android Auto. Si tocas una tarjeta de acción te llevará a la aplicación.

NOTA:

- Para obtener información sobre Android Auto, consulta el manual suministrado con tu teléfono Android, o visita el sitio web de Android Auto.
- Para obtener más información sobre Apple CarPlay, consulta el manual suministrado con su iPhone o visita el sitio web de Apple CarPlay.



Escanea el código QR de la izquierda para ver el funcionamiento detallado.

ESPECIFICACIONES

Modelo:	JBLLEGEND700/JBLLEGEND700EU
Bandas del sintonizador	AM/FM
Banda AM en Estados Unidos	530 kHz - 1710 kHz (PASO de 10 kHz)
Banda AM en Europa	531 kHz - 1602 kHz (PASO de 9 kHz)
Banda FM en EE. UU.	88 MHz - 108 MHz (PASO de 0,2 MHz)
Banda FM en Europa	87,5 MHz - 108 MHz (PASO de 0,05 MHz)
Banda GPS:	1559 MHz - 1610 MHz
Versión de Bluetooth®:	5.0
Versión del perfil de Bluetooth®:	A2DP 1.4, HFP 1.8, AVRCP 1.6.2
Intervalo de frecuencias del transmisor Bluetooth®:	2,4 GHz - 2,4835 GHz
Potencia máxima de Bluetooth® transmitida:	<10 dBm (PIRE)
Modulación del transmisor Bluetooth®:	GFSK, π/4-DQPSK, 8DPSK
Reconexión automática de Bluetooth®	Sí (con el teléfono emparejado más recientemente)

Intervalo de frecuencias del transmisor Wi-Fi 2,4G:	2,4 GHz - 2,4835 GHz
Potencia máxima del transmisor Wi-Fi 2,4G:	<16 dBm (PIRE)
Intervalo de frecuencias del transmisor Wi-Fi 5G:	5,15 GHz - 5,25 GHz, 5,725 GHz - 5,850 GHz
Potencia máxima del transmisor Wi-Fi 5G:	<14 dBm (PIRE)
Perfil de puerto serie (SPP)	Sí
Emparejamiento seguro simple (SSP)	Sí
Número de teléfonos emparejados	7
Formatos de archivo multimedia compatibles	Archivo de audio con la siguiente extensión .mp3/.mp2/.mpa/.ape/.aac/.flac/.m4a/.ogg/.mka/.wav; Archivos de vídeo con la siguiente extensión .mp4/.3gp/.mov/.m4v/.mkv/.flv/.mpeg/.avi;
Actualización del sistema	Formato de unidad USB FAT32
Número máximo de archivos en el dispositivo USB	10 000
USB	5 V/1,5 A
Potencia de salida RMS (W x canal) a 4 Ohm	12,8 V: 12 W x 4 14,4 V: 14 W x 4
Salida de línea	4 Vrms
Intervalo de frecuencias, +/- 3 dB	De 20 Hz a 20 kHz
Relación señal-ruido a 1 W	>70 dB
THD+N a 4 Ohm (amplificador) a ROP	≤1 %
THD+N a 4 Vrms (salidas de línea)	≤0,5 %
Tensión de funcionamiento	9V-16 V
Consumo de corriente mínimo (ACC desactivado)	1 mA
Alimentación:	12 V $\overline{\text{---}}$ 9 A
Temperatura máxima de funcionamiento	70°C

Tabla de volumen: fuente de alimentación a 14,4 V, modo USB, onda sinusoidal de 1 kHz y 0 dB para pruebas.

Paso de volumen	Salida de línea (V)	Salida de amplificadores locales (V)
0	0	0
1	0,001	0,001
2	0,004	0,013
3	0,013	0,041
4	0,024	0,073
5	0,034	0,104
6	0,049	0,147
7	0,069	0,208
8	0,087	0,262
9	0,110	0,330
10	0,138	0,415
11	0,174	0,524
12	0,220	0,660

Paso de volumen	Salida de línea (V)	Salida de amplificadores locales (V)
13	0,277	0,832
14	0,349	1,049
15	0,391	1,178
16	0,439	1,323
17	0,492	1,487
18	0,553	1,669
19	0,620	1,875
20	0,696	2,099
21	0,781	2,365
22	0,876	2,659
23	0,983	2,986
24	1,104	3,355
25	1,239	3,377
26	1,390	4,238
27	1,560	4,761
28	1,750	5,348
29	1,963	6,000
30	2,203	6,744
31	2,472	7,567
32	2,774	8,488
33	2,938	8,962
34	3,110	9,320
35	3,297	9,598
36	3,492	9,854
37	3,699	10,060
38	3,918	10,250
39	4,150	10,410
40	4,302	10,550

Ricevitore multimediale con Apple CarPlay® e Android Auto™ wireless e cablato e display touchscreen capacitivo da 7"

Schema del cablaggio - Ingressi/uscite

IT

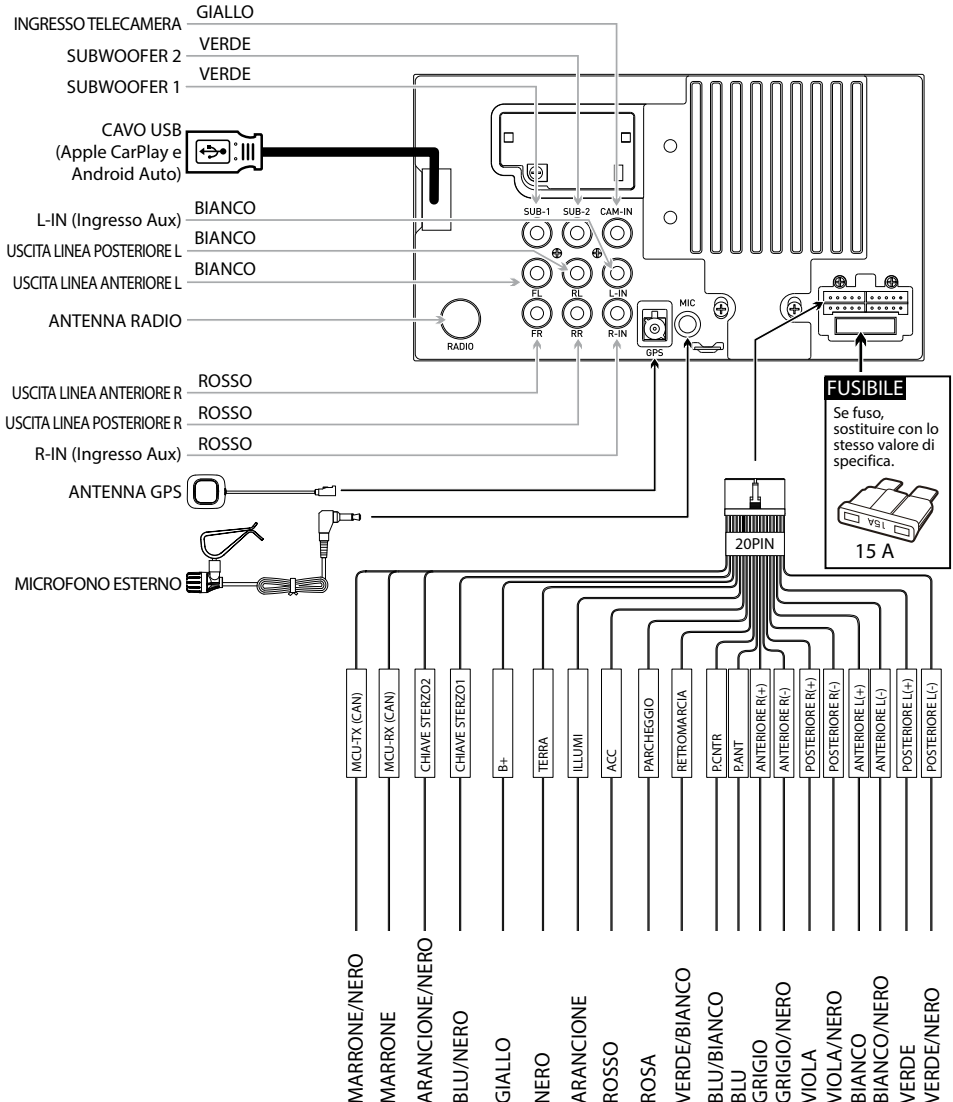

Nota:

Quando si sostituisce un fusibile, assicurarsi di utilizzare il tipo e l'ampereaggio corretti. L'uso di un fusibile non corretto può causare danni. L'unità utilizza (1) un mini fusibile ATC da 15 amp situato sul connettore dell'alimentazione.

Posizioni dei comandi



Il display dell'autoradio presenta le seguenti funzioni e schermate:

- | | |
|---------------------------------|-------------------------------|
| ① Ripristino | ⑤ Pulsante Indietro |
| ② VOL- | ⑥ Pulsante attivazione vocale |
| ③ VOL+ | |
| ④ Accensione/ spegnimento, MUTE | ⑦ Pulsante subwoofer |

Menu principale

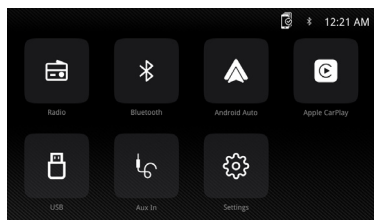

Nel menu principale, premere l'icona desiderata per accedere alla modalità corrispondente: Radio/Bluetooth/Android Auto/Apple CarPlay/USB/AUX IN (INGRESSO AUX)/Settings (Impostazioni).

Funzionamento del sintonizzatore

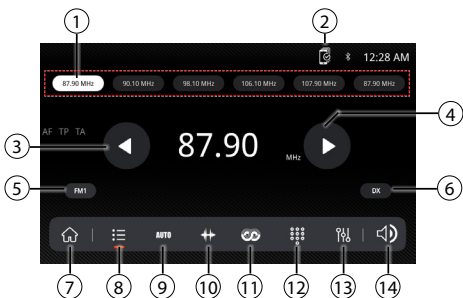

- ① Stazioni memorizzate ② Dispositivo

- | | |
|---------------------------------|---|
| ③ Ricerca sintonia avanti | ⑨ Memorizzazione automatica/Scansione memorie |
| ④ Ricerca sintonia indietro | ⑩ Scala della frequenza |
| ⑤ FM/AM (FM1\FM2)\ FM3\AM1\AM2) | ⑪ RDS |
| ⑥ Locale/distante | ⑫ Tastiera |
| ⑦ Menu principale | ⑬ Equalizzatore |
| ⑧ Memoria | ⑭ Regolazione del volume |

Funzionamento USB

Dal menu principale, toccare l'icona USB sulla schermata principale.

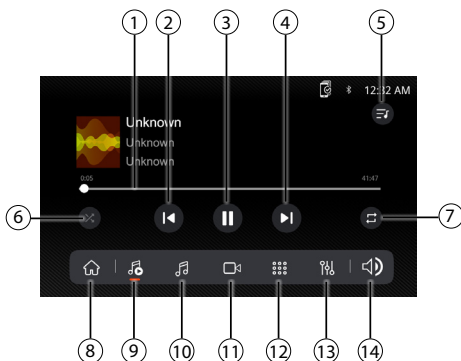

- | | |
|------------------------|-----------------------------|
| ① Barra di avanzamento | ⑨ Ritorno alla riproduzione |
| ② Brano precedente | ⑩ Audio |
| ③ Play/Pausa | ⑪ Video |
| ④ Brano successivo | ⑫ Tastiera |
| ⑤ Playlist | ⑬ Equalizzatore |
| ⑥ Casuale | ⑭ Regolazione del volume |
| ⑦ Ripeti | |
| ⑧ Menu principale | |

Funzionamento audio

Premere l'icona "Settings" (Impostazioni) sulla schermata del menu principale per regolare i comandi bilanciamento e equalizzatore (controllo del tono a 16 bande e 8 impostazioni EQ predefinite).

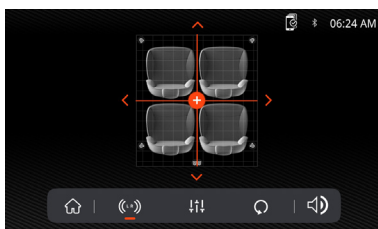

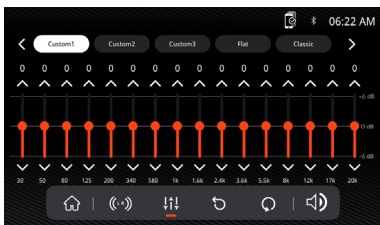

Collegamento

L'autoradio si collegherà automaticamente all'ultimo dispositivo collegato quando la funzione di connessione è impostata su Connessione automatica ATTIVA. Se la funzione di connessione è impostata su Connessione automatica DISATTIVATA, l'autoradio non si collegherà automaticamente ad alcun dispositivo.

Bluetooth Telefono

Dal menu principale, toccare **Bluetooth** sullo schermo. L'icona Bluetooth viene visualizzata ogni volta che viene collegato un dispositivo Bluetooth.

Composizione di un numero

Premere per visualizzare il tastierino e comporre un numero.

Effettuare e concludere una chiamata

Premere per collegare una chiamata, quindi premere per terminare una chiamata.

Trasferimento audio

Premere per trasferire l'audio tra l'autoradio e il telefono cellulare.

Audio in streaming

Premere per riprodurre o mettere in pausa la musica.

Premere per passare al brano precedente.

Premere per passare al brano successivo.

Funzionamento generale

Nella schermata Menu principale, selezionare Impostazioni per accedere al menu Settings (Impostazioni) e selezionare una delle categorie rappresentate dalle icone nella parte inferiore dello schermo: Generale, Audio, Display, altro. Selezionare la categoria e regolare le opzioni disponibili utilizzando il touch screen.

Funzionamento Bluetooth

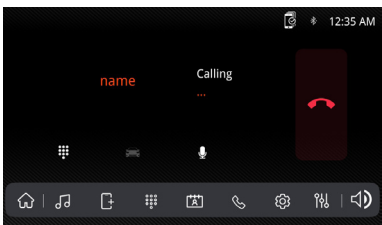
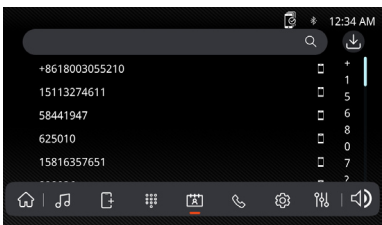
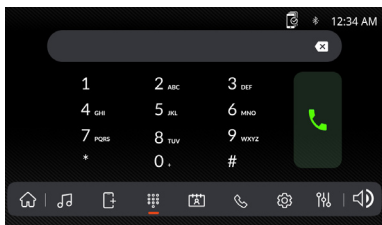

Prima di utilizzare il Bluetooth

Prima di poter utilizzare un dispositivo Bluetooth per effettuare chiamate in vivavoce o riprodurre audio in streaming, è necessario autenticarlo. Questa operazione viene anche definita "abbinamento" di un dispositivo.

Abbinamento di un nuovo dispositivo

L'unità trasmette costantemente il segnale di abbinamento quando nessun dispositivo è attualmente collegato. Completare la sequenza di abbinamento dal dispositivo Bluetooth. Durante l'abbinamento, l'unità può trovarsi in qualsiasi modalità di funzionamento. Dopo 3 minuti dall'attivazione della funzione di abbinamento, gli altri dispositivi non possono effettuare la ricerca per questa unità, ma l'unità può cercare altri dispositivi.

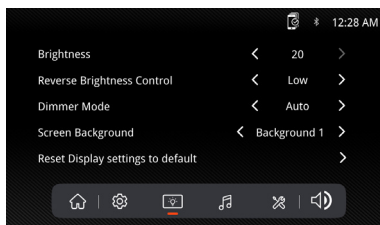
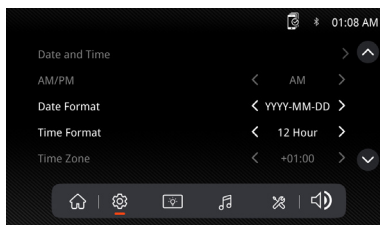

Funzionamento Apple CarPlay



Collegare l'iPhone alla porta USB, quindi toccare OK sul telefono quando viene visualizzato il messaggio a comparsa per consentire di interfacciare degli accessori. L'icona Apple CarPlay viene ora attivata nel menu principale.

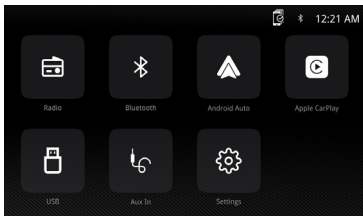

- Premere il pulsante Apple CarPlay nel menu principale per accedere all'interfaccia di funzionamento.
- Utilizzare la funzione Apple CarPlay.

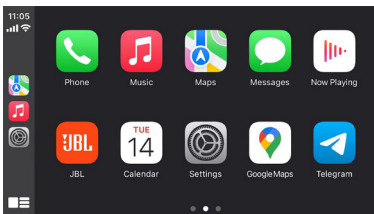

Requisiti

- Cavo dati Lightning
- iPhone® 5s o versioni successive
- iPhone con iOS 7.1 o versioni successive
- Piano dati
- Potrebbe essere necessario impostare le autorizzazioni per l'app carplay sul telefono, aprire Screen Time --> contents --> Allowed app (Ora schermo --> contenuti --> App autorizzate).

Configurazione telefono (prima di iniziare):

1. Le funzioni di Apple CarPlay® possono funzionare in modo diverso rispetto a quelle dell'iPhone® Apple.

2. Quando si utilizza Apple CarPlay, potrebbero essere applicati costi per messaggi e dati. Verificare con il proprio operatore di telefonia mobile.
3. Apple CarPlay® si basa sulle prestazioni del telefono. Se si verificano problemi di prestazioni:
 - Si consiglia di chiudere tutte le app e riavviare oppure scollegare e ricollegare il telefono utilizzando il cavo Apple Lightning fornito con il telefono.
 - Quando Apple CarPlay® è attivo, il sistema di riconoscimento vocale è disattivato e si utilizzerà Siri® per effettuare le richieste.
 - Sul telefono, accedere a Settings > General > Restrictions > CarPlay (Impostazioni > Generali > Restrizioni > CarPlay) per consentire l'accesso a CarPlay.
 - Sul telefono, vai a Settings > General > Siri (Impostazioni > Generali > Siri) e assicurati che Siri sia ACCESSO.
 - Sul telefono, accedere a Settings --> General --> CarPlay (Impostazioni-->Generali-->CarPlay) può regolare la posizione dell'icona visualizzata sull'auto. L'opzione con “-” può essere eliminata e la ricerca può essere eseguita facendo clic sul segno “+” riportato di seguito.

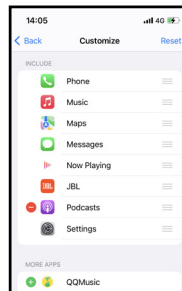

Apple CarPlay utilizza Siri per eseguire molte azioni, come l'invio di messaggi, l'esecuzione di chiamate e la ricerca/impostazione di POI/destinazioni. Una sessione Siri può essere avviata su qualsiasi schermata:

- Toccare e tenere premuta l'icona Home sullo schermo CarPlay o premere il pulsante Voce sul pannello o sul volante, quindi pronunciare uno dei seguenti comandi:
- “Testo <Nome> ‘Ti chiamo più tardi’” per inviare un messaggio di testo.

- “Leggi messaggi di testo” per leggere i messaggi di testo disponibili.
- “Chiama <Nome>” per effettuare una chiamata telefonica.
- “Trova <POI/Destinazione>” per individuare un POI/destinazione.

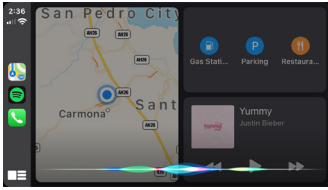

Pulsante controllo vocale

- Premere il pulsante Android Auto nel menu principale per accedere all'interfaccia di funzionamento.
- Utilizzare la funzione Android Auto.

Android Auto:

Arrestare il veicolo e tirare il freno a mano in un luogo sicuro quando si utilizza la funzione per la prima volta.

Il telefono chiederà di scaricare l'app Android Auto e le altre app necessarie.

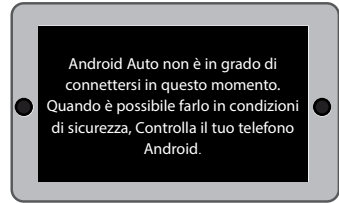

NOTA:

Assicurarsi che la funzione Siri sia impostata su ACCESO nel telefono (andare in Settings > General > Siri) (Impostazioni > Generali > Siri).



Eseguire la scansione del codice QR a sinistra per informazioni dettagliate sul funzionamento.

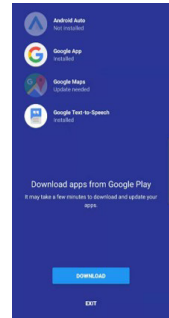
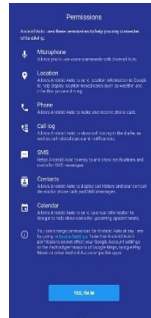

Funzionamento Android Auto



Collegare il telefono alla porta USB, quindi toccare OK sul telefono quando viene visualizzato il messaggio a comparsa per consentire di interfacciare degli accessori. L'icona Android Auto viene ora attivata nel menu principale.

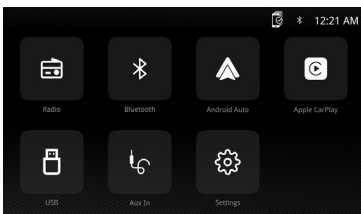

Android Auto utilizza le azioni vocali di Google per molte funzioni. Una azione vocale di Google può essere avviata su qualsiasi schermata tramite:

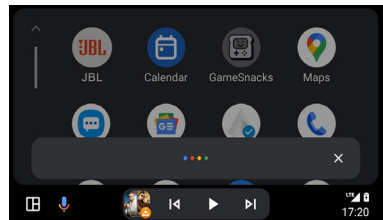

- Toccando l'icona microfono su qualsiasi schermata.
- Premendo il pulsante Riconoscimento vocale sul pannello o sul volante.



Pulsante controllo vocale

Ad esempio, per effettuare una chiamata Toccare l'icona del Phone (telefono) per accedere all'elenco delle chiamate recenti. In alternativa, è possibile avviare un'azione vocale e pronunciare "Chiama <Nome>" o "Componi <numero>" per effettuare chiamate da qualsiasi schermata.

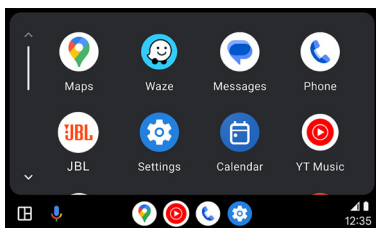

Requisiti

- Cavo dati USB
- Telefono Android® compatibile con OS Android 5.0 o versione successiva
- Piano dati
- Scaricare l'app Android Auto da Google Play® Store
- Android Auto deve essere disponibile nel proprio paese o regione.

Configurazione del telefono (prima di iniziare):

- Le funzioni di Android Auto® possono funzionare in modo diverso rispetto al telefono Android® .
- Quando si utilizza Android Auto, potrebbero essere applicati costi per messaggi e dati. Verificare con il proprio operatore di telefonia mobile.
- Android Auto si basa sulle prestazioni del telefono. Se si verificano problemi di prestazioni:

- Si consiglia di chiudere tutte le app e quindi riavviarle di nuovo o disconnettere e quindi ricollegare il telefono utilizzando il cavo USB fornito con il telefono.
- Quando Android Auto è attivo, il sistema di riconoscimento vocale di bordo è disabilitato e si utilizzeranno le azioni vocali di Google® per effettuare le richieste.

Panoramica

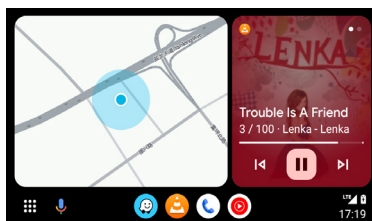

- Android Auto organizza le azioni e le informazioni recenti in semplici schede sulla schermata iniziale di Android Auto. Toccando una scheda utilizzabile si accede all'app.

NOTA:

- Per ulteriori informazioni su Android Auto, consultare il manuale fornito con il telefono Android oppure visitare il sito web di Android Auto.
- Per ulteriori informazioni su Apple CarPlay, consultare il manuale fornito con iPhone o visitare il sito web di Apple CarPlay.



Eseguire la scansione del codice QR a sinistra per informazioni dettagliate sul funzionamento.

SPECIFICHE

Modello:	JBLLEGEND700/JBLLEGEND700EU
Bande sintonizzatore	AM/FM
Banda AM per gli Stati Uniti	530 kHz - 1710 kHz (PASSO 10 kHz)
Banda AM per l'Europa	531 kHz - 1602 kHz (PASSO 9 kHz)
Banda FM per gli Stati Uniti	88 MHz - 108 MHz (PASSO 0.2 MHz)
Banda FM per l'Europa	87,5 MHz - 108 MHz (PASSO 0.05 MHz)
Banda GPS:	1559 MHz - 1610 MHz
Versione Bluetooth®:	5.0
Versione profilo Bluetooth®:	A2DP 1.4, HFP 1.8, AVRCP 1.6.2
Intervallo di frequenza del trasmettitore Bluetooth®:	2.4 GHz - 2.4835 GHz
Massima potenza di trasmissione Bluetooth®:	< 10 dBm (EIRP)
Modulazione del trasmettitore Bluetooth®:	GFSK, π/4-DQPSK, 8DPSK
Riconnessione automatica Bluetooth®	Si (telefono abbinato più di recente)

Intervallo di frequenza del trasmettitore Wi-Fi 2.4G:	2.4 GHz - 2.4835 GHz
Potenza di trasmissione massima Wi-Fi 2.4G:	<16 dBm (EIRP)
Intervallo di frequenza del trasmettitore Wi-Fi 5G:	5.15 GHz - 5.25 GHz, 5.725 GHz - 5.850 GHz
Potenza di trasmissione massima Wi-Fi 5G:	<14 dBm (EIRP)
SPP (Serial Port Profile)	Si
SSP (Simple Secure Pairing)	Si
Numero di telefoni abbinati	7
Formati di file multimediali compatibili	File audio con le estensioni elencate qui sotto .mp3/.mp2/.mpa/.ape/.aac/.flac/.m4a/.ogg/.mka/.wav; File video con le estensioni elencate qui sotto .mp4/.3gp/.mov/.m4v/.mkv/.flv/.mpeg/.avi;
Aggiornamento del sistema	Formato unità USB FAT32
Numero massimo di file sul dispositivo USB	10000
USB	5 V/1,5 A
Potenza in uscita RMS (Watt x canale) @ 4 -ohm	12,8 V: 12 W x 4 14,4 V: 14 W x 4
Uscite di linea	4 Vrms
Risposta in frequenza, +/- 3 dB	20 Hz - 20 kHz
Rapporto segnale-rumore@1W	>70 dB
THD+N @ 4-ohm (amplificatore)@ ROP	≤ 1%
THD+N @ 4 Vrms (uscite Livello Linea)	≤ 0,5 %
Tensione di funzionamento	9 V - 16 V
Corrente a riposo (ACC disattivato)	1 mA
Alimentazione:	12 V --- 9 A
Temperatura d'esercizio massima	70°C

Tabella del volume: alimentazione a 14,4 V, modalità USB, onda sinusoidale per i test da 1 kHz a 0 dB.

Passo Volume	Uscita Linea(V)	Uscita amplificatori locali(V)
0	0	0
1	0,001	0,001
2	0,004	0,013
3	0,013	0,041
4	0,024	0,073
5	0,034	0,104
6	0,049	0,147
7	0,069	0,208
8	0,087	0,262
9	0,110	0,330
10	0,138	0,415

Passo Volume	Uscita Linea(V)	Uscita amplificatori locali(V)
11	0,174	0,524
12	0,220	0,660
13	0,277	0,832
14	0,349	1,049
15	0,391	1,178
16	0,439	1,323
17	0,492	1,487
18	0,553	1,669
19	0,620	1,875
20	0,696	2,099
21	0,781	2,365
22	0,876	2,659
23	0,983	2,986
24	1,104	3,355
25	1,239	3,377
26	1,390	4,238
27	1,560	4,761
28	1,750	5,348
29	1,963	6,000
30	2,203	6,744
31	2,472	7,567
32	2,774	8,488
33	2,938	8,962
34	3,110	9,320
35	3,297	9,598
36	3,492	9,854
37	3,699	10,060
38	3,918	10,250
39	4,150	10,410
40	4.302	10,550



Trova la Guida
rapida in italiano qui.

Multimedia-ontvanger met draadloze en bekabelde Apple CarPlay® en Android Auto™ met capacitief 7" touchscreen

Bedradingschema - Ingangen/uitgangen

NL

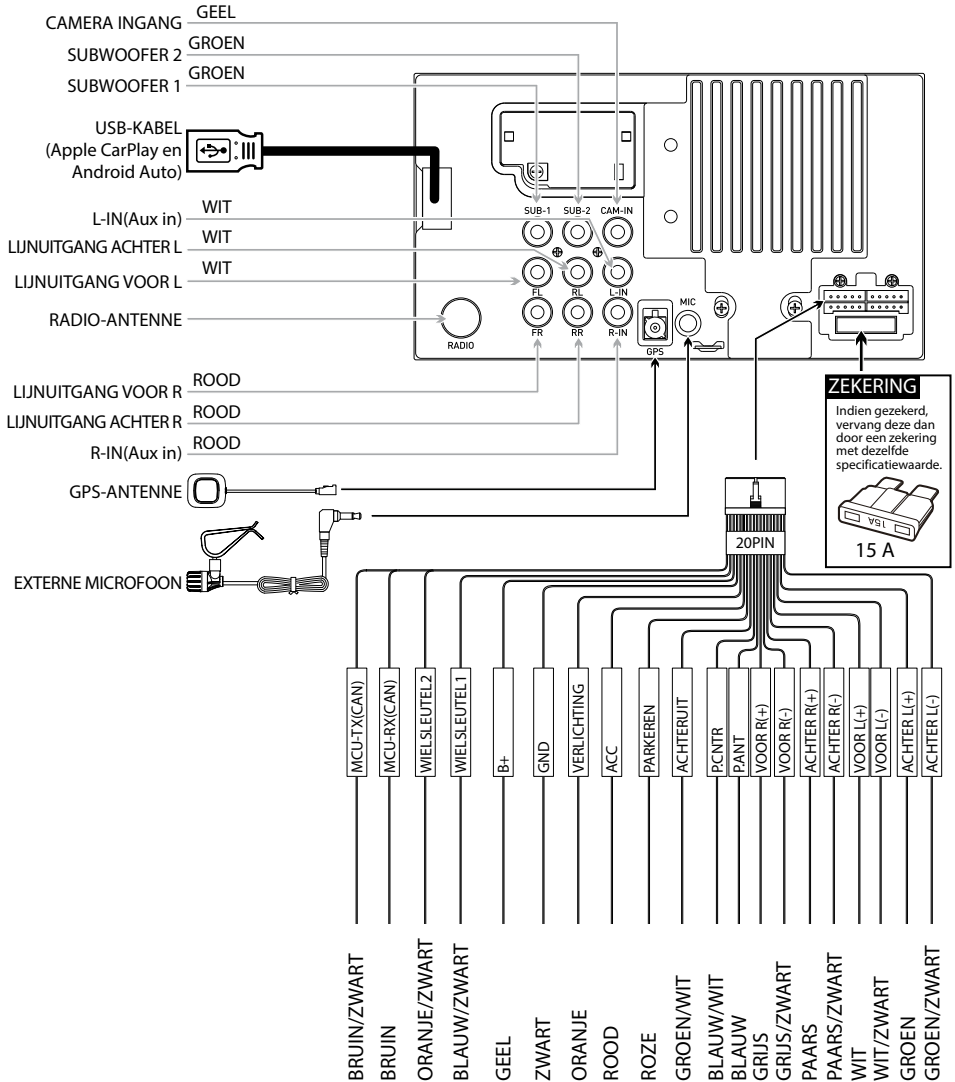

Opmerking:

Zorg er bij het vervangen van een zekering voor dat je het juiste type en de juiste stroomsterkte gebruikt. Het gebruik van een verkeerde zekering kan schade veroorzaken. Het apparaat gebruikt (1) 15 ampère ATC mini-stijl zekering op de voedingsconnector.

Bedieningselementen



Het radiodisplay beschikt over de volgende functies en displays:

- ① Resetten
- ② VOL-
- ③ VOL+
- ④ Aan/uit, DEMPEN
- ⑤ Terug-knop
- ⑥ Spraakactiveringsknop
- ⑦ Subwoofer-knop

Hoofdmenu

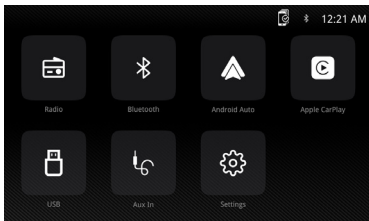

Druk in het hoofdmenu op het gewenste pictogram om de bijbehorende functie te gebruiken: Radio/Bluetooth/Android Auto/Apple CarPlay/USB/AUX IN (AUX-INGANG)/Settings (Instellingen).

De tuner bedienen

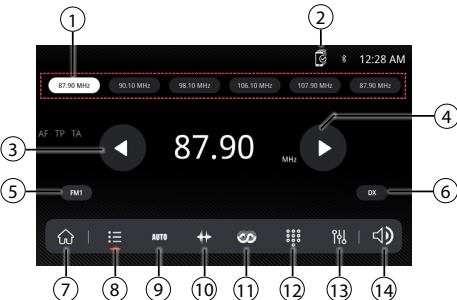

- ① Voorkeuzenders
- ② Apparaat
- ③ Zender hoger zoeken
- ④ Zender lager zoeken

- ⑤ FM/AM (FM1\FM2\FM3\AM1\AM2)
- ⑥ Lokaal/Afstand
- ⑦ Hoofdmenu
- ⑧ Voorkeuzinstelling
- ⑨ Voorkeuzenders automatisch opslaan/Voorkeuzenders scannen
- ⑩ Frequentieschaal
- ⑪ RDS
- ⑫ Toetsenblok
- ⑬ Equalizer
- ⑭ Volume instellen

USB gebruiken

Tik in het hoofdmenu op het USB-pictogram op het hoofdscherm.

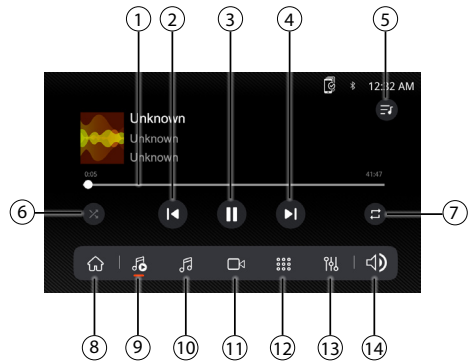

- ① Voortgangsbalk
- ② Track hoger
- ③ AfspeLEN/Pauze
- ④ Track lager
- ⑤ Afspeellijst
- ⑥ Willekeurig
- ⑦ Herhalen
- ⑧ Hoofdmenu
- ⑨ Terug naar spelen
- ⑩ Audio
- ⑪ Video
- ⑫ Toetsenblok
- ⑬ Equalizer
- ⑭ Volume instellen

Audio gebruiken

Druk op het pictogram "Settings" (Instellingen) op het hoofdmenscher om de Balans en Equalizer in te stellen (16-Band toonregeling en 8 voorgeprogrammeerde EQ-instellingen).

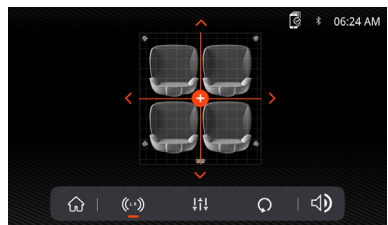



Verbinden

De head-unit maakt automatisch verbinding met het laatst verbonden apparaat wanneer de verbindingsoptie is ingesteld op Automatisch verbinden. Als de verbindingsoptie is ingesteld op Automatisch verbinden Uit, maakt de head-unit niet automatisch verbinding met een apparaat.

Bluetooth-telefoon

Tik in het hoofdmenu op het scherm op de knop **Bluetooth**. Het Bluetooth-pictogram verschijnt wanneer een Bluetooth-apparaat is verbonden.

Een nummer kiezen

Druk op om het toetsenblok te openen en een nummer te kiezen.

Een gesprek starten en beëindigen

Druk op om een oproep te beantwoorden en druk op om een gesprek te beëindigen.

Audio overbrengen

Druk op - om audio van de head-unit naar de mobiele telefoon te sturen.

Audio streamen

Druk op om de muziek af te spelen of te pauzeren.

Druk op om naar het vorige nummer te gaan.

Druk op om naar het volgende nummer te gaan.

Basisfuncties

Selecteer Instellingen in het hoofdmenu om het menu Settings (Instellingen) te openen en een keuze te maken uit de categorieën die worden getoond door de pictogrammen onder aan het scherm: Algemeen, Audio, Display, Overige. Selecteer de categorie, en pas een van de beschikbare opties aan met het aanraakscherm.

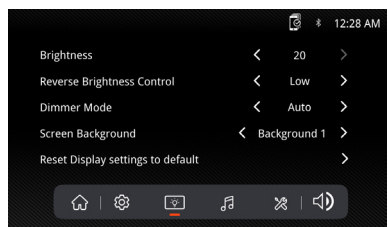
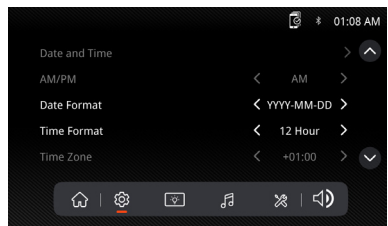

Bluetooth-functie

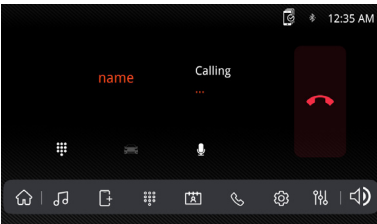
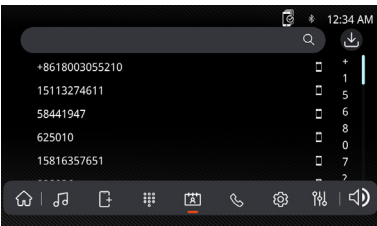
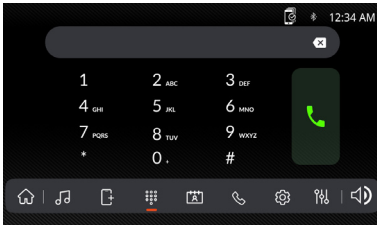

Voordat je Bluetooth gebruikt

Voordat je een Bluetooth-apparaat kunt gebruiken om handsfree te bellen of audio te streamen moet het apparaat worden geïdentificeerd. Dit wordt ook wel het "koppelen" van een apparaat genoemd.

Een nieuw apparaat koppelen

Het apparaat zendt het koppelingssignaal constant uit wanneer er geen apparaten zijn aangesloten. Voltooi de koppelingaanwijzingen vanaf je Bluetooth-apparaat. Tijdens het koppelen kan het apparaat in elke bedrijfsmodus staan. 3 minuten na het inschakelen van de koppelingfunctie kunnen andere apparaten niet naar dit apparaat zoeken, maar het apparaat kan wel naar andere apparaten zoeken.

Gebruik van Apple CarPlay



Sluit je iPhone aan op de USB-poort en tik op OK op je telefoon wanneer het pop-upbericht verschijnt om verbinding toe te staan. Het Apple CarPlay-pictogram wordt nu ingeschakeld in het hoofdmenu.

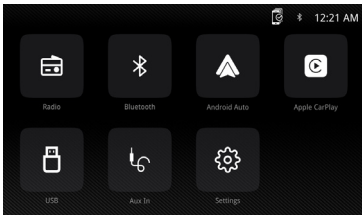

- Druk op de Apple CarPlay-knop in het hoofdmenu om de bedieningsinterface te openen.
- Geniet van de Apple CarPlay-functie.

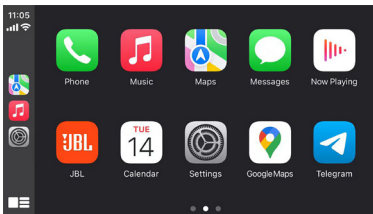

Benodigheden

- Lightning datakabel
- iPhone® 5s of hoger
- iPhone met iOS 7.1 of hoger
- Data-abonnement
- Misschien moet je de machtigingen voor de Carplay-app op je telefoon instellen; open Screen Time (Schermtijd) --> contents (Inhoud) --> Allowed app (Toegestane app).

Telefoon instellen (voordat je begint):

1. Apple CarPlay® functies kunnen anders werken dan op jouw Apple iPhone®.
2. Er kunnen kosten voor berichten en data in rekening worden gebracht bij gebruik van Apple CarPlay. Neem contact op met je mobiele provider.

3. Apple CarPlay® is afhankelijk van de prestaties van je telefoon. Als je prestatieproblemen ondervindt:
 - Sluit alle apps en start ze vervolgens opnieuw op of verbreek de verbinding met je telefoon en sluit deze vervolgens opnieuw aan met de Apple Lightning-kabel die bij je telefoon is geleverd.
 - Wanneer Apple CarPlay® actief is, is je spraakherkenningsysteem uitgeschakeld en gebruikt je Siri® om instructies te geven.
 - Ga op je telefoon naar Settings (Instellingen) > General (Algemeen) > Restrictions (Beperkingen) > CarPlay om CarPlay-toegang toe te staan.
 - Ga op je telefoon naar Settings (Instellingen) > General (Algemeen) > Siri en zorg ervoor dat Siri is ingeschakeld.
 - Ga op je telefoon naar Settings (Instellingen) --> General (Algemeen) --> CarPlay kan de positie van het pictogram dat op de auto wordt weergegeven aanpassen. De optie met "-" kan worden verwijderd en je kunt zoeken door op het "+"-teken hieronder te klikken.

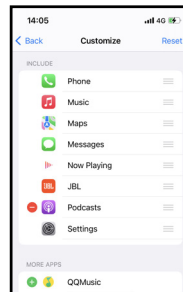
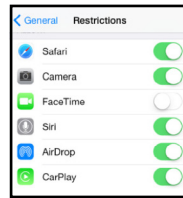

- Apple CarPlay gebruikt Siri om diverse handelingen uit te voeren, zoals het verzenden van berichten, het plaatsen van oproepen en het opzoeken/instellen van POI/bestemmingen. Een Siri-sessie kan op de volgende manier vanuit elk scherm worden gestart:
- Hou je vinger op het Home-symbool op het CarPlay-scherm of druk op de spraakknop op het paneel of het stuurwiel en spreek een of meer van de volgende commando's uit:
 - "Tekst <Naam> 'Bel je later'" om een tekstbericht te versturen.
 - "Lees Tekstberichten" om het beschikbare Tekstbericht te lezen.

- "Bel <Naam>" om een telefoongesprek te voeren.
- "Vind <POI/Bestemming>" om een POI/ bestemming te vinden.

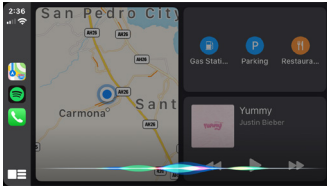

Knop voor spraakopdrachten

OPMERKING:
Zorg ervoor dat de Siri-functie op je telefoon is ingesteld op AAN (ga naar Settings (Instellingen) > General (Algemeen) > Siri).



Scan de linker QR-code voor een gedetailleerde uitleg.

Automatische bediening van Android



Sluit je Phone aan op de USB-poort en tik op OK op je telefoon wanneer het pop-upbericht verschijnt om verbinding toe te staan. Het Android Auto-pictogram is nu ingeschakeld in het hoofdmenu.

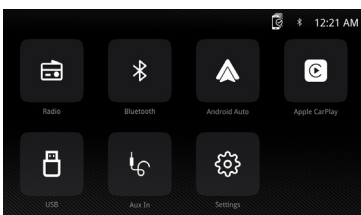

- Druk op de Android Auto-knop in het hoofdmenu om de bedieningsinterface te openen.
- Geniet van de Android Auto-functie.

Android Auto:
Breng je auto tot stilstand en parkeer op een veilige plaats wanneer je de functie voor het eerst gebruikt.
De telefoon zal je vragen om de Android Auto-app en andere benodigde apps te downloaden.

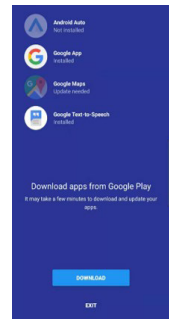
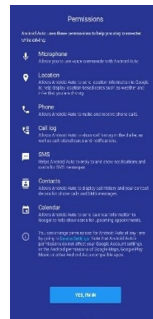

Android Auto gebruikt Google-spraakopdrachten voor veel functies. Een Google Voice Action-sessie kan op elk scherm worden gestart door:

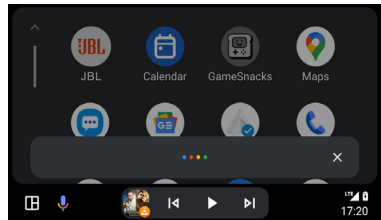

- Het microfoonpictogram op een willekeurig scherm aanraken.
- De spraakherkenningsknop op het paneel of stuur indrukken.



Knop voor spraakopdrachten

Zoals bellen
Raak het pictogram Phone (Telefoon) om de lijst met recente oproepen te openen. Je kunt ook een spraakopdracht starten en dan zeggen "Bel <Naam>" of "Bel <nummer>" om vanaf elk scherm te bellen.

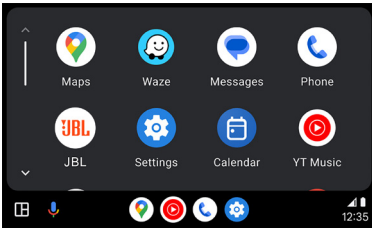

- Wanneer Android Auto actief is, is het spraakherkenningssysteem in het voertuig uitgeschakeld en gebruik je Google® spraakopdrachten om je verzoeken in te spreken.

Overzicht

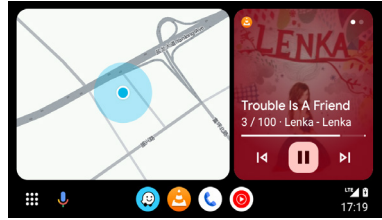

- Android Auto organiseert recente handelingen en informatie in eenvoudige kaarten op het startscherm van Android Auto. Als je een actieve kaart aanraakt, ga je naar de app.

OPMERKING:

- Meer informatie over Android Auto lees je in de handleiding die bij je Android-telefoon is geleverd. Kijk anders op de website van Android Auto.
- Meer informatie over Apple CarPlay lees je in de handleiding die bij je iPhone is geleverd. Kijk anders op de website van Apple CarPlay.



Scan de linker QR-code voor een gedetailleerde uitleg.

Benodigheden

- USB-datakabel
- Compatibele Android® telefoon met OS Android 5.0 of hoger
- Data-abonnement
- De Android Auto-app downloaden van de Google Play® store
- Android Auto moet beschikbaar zijn in jouw land of regio.

Telefoon instellen (voordat je begint):

- Android Auto® functies kunnen anders werken dan op jouw Android® telefoon.
- Er kunnen bericht- en datakosten in rekening worden gebracht bij gebruik van Android Auto. Neem contact op met je mobiele provider.
- Android Auto is afhankelijk van de prestaties van jouw telefoon. Als je prestatieproblemen ondervindt:
- Sluit alle apps en start ze vervolgens opnieuw op of verbreek de verbinding en sluit je telefoon vervolgens opnieuw aan met de USB-kabel die bij je telefoon is geleverd.

SPECIFICATIES

Model:	JBLLEGEND700/JBLLEGEND700EU
Golfbanden	AM/FM
AM-band voor de VS	530 kHz - 1710 kHz (STAP VAN 10 kHz)
AM-band voor Europa	531 kHz - 1602 kHz (STAP VAN 9 kHz)
FM-band voor de VS	88 MHz - 108 MHz (STAP VAN 0.2 MHz)
FM-band voor Europa	87.5 MHz - 108 MHz (STAP VAN 0.05 MHz)
GPS-band:	1559 MHz - 1610 MHz
Bluetooth® versie:	5.0
Bluetooth® profiel Versie:	A2DP 1.4, HFP 1.8, AVRCP 1.6.2
Bluetooth® zenderfrequentiebereik:	2.4 GHz - 2.4835 GHz
Bluetooth® Max. zendvermogen:	< 10 dBm (EIRP)
Bluetooth® Zendermodulatie:	GFSK, π/4-DQPSK, 8DPSK
Bluetooth® automatisch opnieuw verbinden	Ja (meest recent gekoppelde telefoon)
Frequentiebereik 2.4G Wi-Fi-zender:	2.4 GHz - 2.4835 GHz
2.4G Wi-Fi maximaal zendvermogen:	<16 dBm (EIRP)

Frequentiebereik 5G Wi-Fi-zender:	5.15 GHz - 5.25 GHz, 5.725 GHz - 5.850 GHz
5G Wi-Fi maximaal zendervermogen:	<14 dBm (EIRP)
Seriële poortprofiel (SPP)	Ja
Simple Secure Pairing (Eenvoudig veilig koppelen) (SSP)	Ja
Aantal gekoppelde telefoons	7
Compatibele mediabestandsformaten	Audiobestand met de volgende onderstaande extensie .mp3/.mp2/.mpa/.ape/.aac/.flac/.m4a/.ogg/.mka/.wav; Videobestanden met onderstaande extensie .mp4/.3gp/.mov/.m4v/.mkv/.flv/.mpeg/.avi;
Systeem update	USB-drive formaat FAT32
Maximaal aantal bestanden op USB-apparaat	10000
USB	5 V/1,5 A
RMS-uitgangsvermogen (watt x kanaal) @ 4 -ohm	12,8 V: 12 W x 4 14,4 V: 14 W x 4
Lijnuitgang	4 Vrms
Frequentiebereik, +/- 3 dB	20 Hz tot 20 kHz
Signaal-ruis-verhouding@1 W	>70 dB
THD+N @ 4-ohm (versterker)@ ROP	≤ 1%
THD+N @ 4 Vrms (lijnuitgangen)	≤ 0,5 %
Werkspanning	9 V - 16 V
Ruststroom (ACC uit)	1 mA
Voeding:	12 V --- 9 A
Maximale bedrijfstemperatuur	70°C

Volumetabel: Voeding op 14,4 V, USB-modus, 1 kHz 0 dB sinusgolf voor testen.

Volume Stap	Lijnuitgang (V)	Lokale versterkeruitgang (V)
0	0	0
1	0,001	0,001
2	0,004	0,013
3	0,013	0,041
4	0,024	0,073
5	0,034	0,104
6	0,049	0,147
7	0,069	0,208
8	0,087	0,262
9	0,110	0,330
10	0,138	0,415
11	0,174	0,524
12	0,220	0,660
13	0,277	0,832

Volume Stap	Lijnuitgang (V)	Lokale versterkeruitgang (V)
14	0,349	1,049
15	0,391	1,178
16	0,439	1,323
17	0,492	1,487
18	0,553	1,669
19	0,620	1,875
20	0,696	2,099
21	0,781	2,365
22	0,876	2,659
23	0,983	2,986
24	1,104	3,355
25	1,239	3,377
26	1,390	4,238
27	1,560	4,761
28	1,750	5,348
29	1,963	6,000
30	2,203	6,744
31	2,472	7,567
32	2,774	8,488
33	2,938	8,962
34	3,110	9,320
35	3,297	9,598
36	3,492	9,854
37	3,699	10,060
38	3,918	10,250
39	4,150	10,410
40	4,302	10,550

Receiver multimídia com Apple CarPlay® e Android Auto™ sem fio e com fio,
e display com tela sensível ao toque capacitiva de 7"

Diagrama de fiação – Entradas/saídas

PT-BR

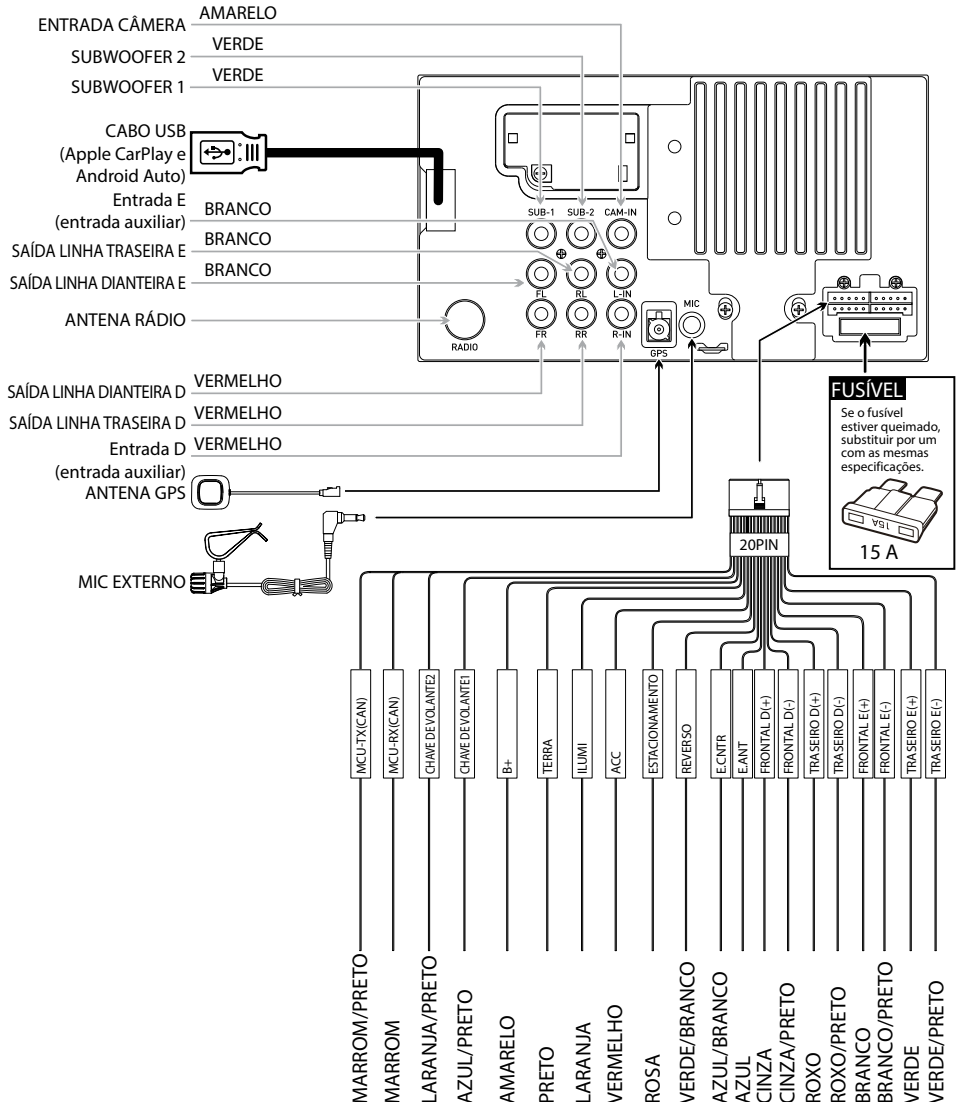

Observação:

Ao substituir um fusível, certifique-se de usar o tipo e amperagem corretos. Usar um fusível incorreto pode causar danos. A unidade usa (1) fusível do tipo ATC mini de 15 amp, localizado no conector de alimentação.

Localização dos controles



O visor do rádio apresenta as seguintes funções e exibições:

- | | |
|--------------------------|----------------------------|
| ① Redefinir | ⑤ Botão voltar |
| ② VOL- | ⑥ Botão de ativação de voz |
| ③ VOL+ | |
| ④ Ligado/desligado, MUDO | ⑦ Botão do subwoofer |

Menu principal

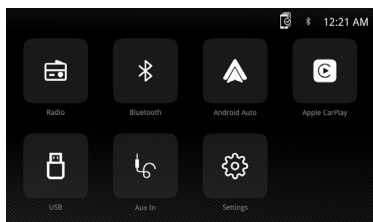

No menu principal, pressione o ícone desejado para entrar no modo correspondente: Radio (rádio)/Bluetooth/Android Auto/Apple CarPlay/USB/AUX IN (ENT AUX)/Settings (configurações).

Operação de sintonia

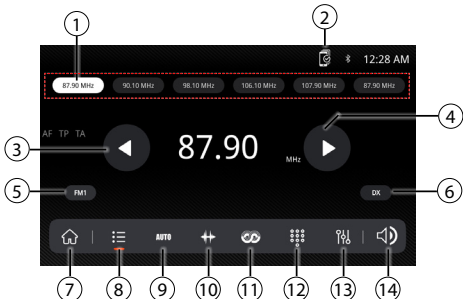

- | | |
|-------------------------|-----------------|
| ① Estações predefinidas | ③ Buscar acima |
| ② Dispositivo | ④ Buscar abaixo |

- | | |
|--|-----------------------|
| ⑤ FM/AM (FM1\FM2\
FM3\AM1\AM2) | ⑩ Scala de frequência |
| ⑥ Local/distância | ⑪ RDS |
| ⑦ Menu principal | ⑫ Teclado |
| ⑧ Predefinição | ⑬ Equalizador |
| ⑨ Predefinições
salvas auto/Buscar
predefinições | ⑭ Ajuste de volume |

Modo de usar com fonte USB

No menu principal, toque no ícone USB na tela principal.

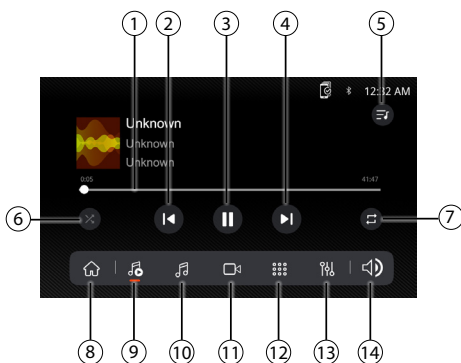

- | | |
|-----------------------|--------------------|
| ① Barra de progressão | ⑧ Menu principal |
| ② Faixa acima | ⑨ Faixa anterior |
| ③ Play/Pausa | ⑩ Áudio |
| ④ Faixa abaixo | ⑪ Vídeo |
| ⑤ Playlist | ⑫ Teclado |
| ⑥ Aleatório | ⑬ Equalizador |
| ⑦ Repetir | ⑭ Ajuste de volume |

Operação de áudio

Pressione o ícone "Settings" (configurações) na tela do menu principal para ajustar os controles de Balanço e Equalizador (controle de tom de 16 bandas e 8 configurações de EQ predefinidas).

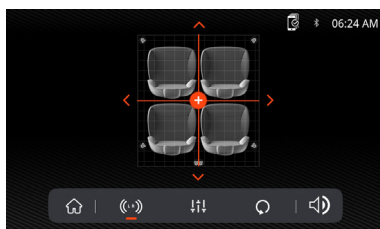

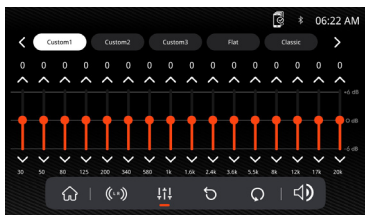

Operação Bluetooth

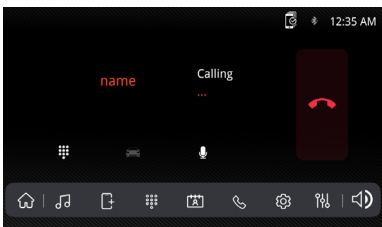
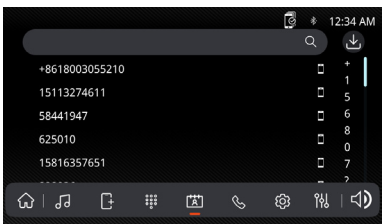
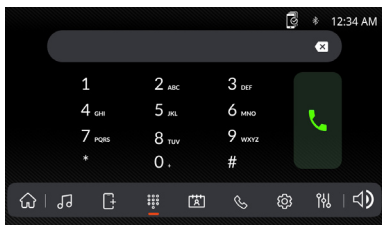

Antes de usar o Bluetooth

Antes de poder usar um dispositivo Bluetooth para fazer chamadas no modo viva-voz ou transmitir áudio, ele deve ser autenticado. Isso também é conhecido como "emparelhamento" de um dispositivo.

Emparelhar um novo dispositivo

A unidade transmite o sinal de emparelhamento constantemente quando nenhum dispositivo está conectado. Conclua a sequência de emparelhamento a partir do dispositivo Bluetooth. Durante o emparelhamento, a unidade pode estar em qualquer modo de operação. Após 3 minutos de ativação da função de emparelhamento, outros dispositivos não poderão mais encontrar a unidade, mas a unidade ainda poderá procurar outros dispositivos.

Conectar

A unidade principal se conectará automaticamente ao último dispositivo conectado quando a função de conexão estiver configurada para Auto Conectar Ligado. Se a função de conexão estiver configurada para Auto Conectar Desligado, a unidade principal não se conectará automaticamente a nenhum dispositivo.

Telefone Bluetooth

No menu principal, toque em **Bluetooth** na tela. O ícone de Bluetooth aparecerá sempre que um dispositivo Bluetooth estiver conectado.

Discar um número

Pressione para exibir o teclado e digite um número.

Fazer e encerrar uma chamada

Pressione para fazer uma chamada, e pressione para encerrar uma chamada.

Transferir áudio

Pressione - para transferir o som da unidade principal para o celular.

Transmissão de áudio

Pressione para tocar ou pausar a música.
Pressione para pular para a faixa anterior.
Pressione para avançar para a próxima faixa.

Operação geral

Na tela do menu principal, selecione configuração para acessar o menu de Settings (configurações) e selecione entre as categorias representadas pelos ícones na parte inferior da tela: Geral, Áudio, Visor, Outros. Selecione a categoria e ajuste qualquer uma das opções disponíveis usando a tela sensível ao toque.

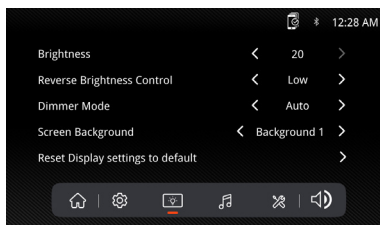
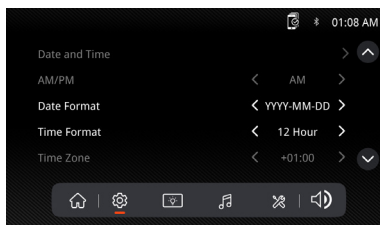

Operação do Apple CarPlay



Conecte seu iPhone à porta USB e toque em OK no seu telefone quando a mensagem pop-up aparecer para permitir acessórios de interface. O ícone do Apple CarPlay agora estará habilitado no menu principal.

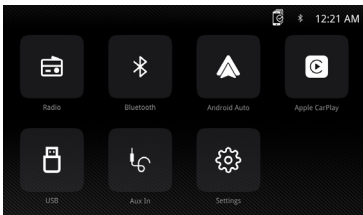

- Pressione o botão Apple CarPlay no menu principal para acessar a interface de operação.
- Aproveite a função Apple CarPlay.

Requisitos

- Cabo de dados Lightning
- iPhone® 5s ou posterior
- iPhone com iOS 7.1 ou posterior
- Plano de dados
- Você pode precisar ajustar as permissões para o app CarPlay no seu telefone. Abra Screen Time (Hora na tela) --> contents (conteúdo) --> Allowed app (app habilitado).

Configuração do telefone (antes de começar):

1. As funções do Apple CarPlay® podem funcionar de modo diferente do Apple iPhone®.
2. Podem ser cobradas taxas de mensagens e de dados ao usar o Apple CarPlay. Verifique com sua operadora de telefonia móvel.
3. O Apple CarPlay® depende do desempenho do seu telefone. Se houver problemas de desempenho:
 - Recomenda-se fechar todos os aplicativos e reiniciá-los ou desconectar e reconectar o telefone usando o cabo de Lightning Apple fornecido com o dispositivo.

- Quando o Apple CarPlay® estiver ativo, seu sistema de reconhecimento de voz estará desativado e você usará a Siri® para suas solicitações.
- No seu telefone, acesse Settings (configurações) > General (geral) > Restrictions (restrições) > CarPlay para habilitar o acesso ao CarPlay.
- No seu telefone, acesse Settings (configurações) > General (geral) > e certifique-se de que Siri está LIGADO.
- No seu telefone, acesse Settings (configurações) --> General (geral) --> O CarPlay permite ajustar a posição do ícone exibido no carro. A opção com "-" pode ser excluída, e a busca pode ser feita clicando no sinal de "+" abaixo.

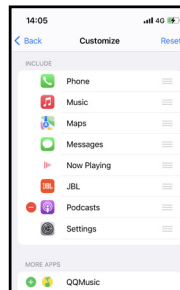
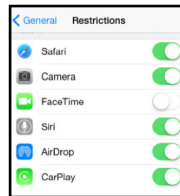

O Apple CarPlay usa a Siri para realizar muitas ações, como enviar mensagens, fazer chamadas e procurar/configurar POIs/Destinos. Uma sessão de Siri pode ser iniciada em qualquer tela:

- Toque e segure o ícone de Início na tela do CarPlay ou pressione o botão de Voz no painel ou no volante, e então diga um dos seguintes comandos:
 - "Envie a mensagem 'Te ligo mais tarde' para <Nome>" para enviar uma mensagem de texto.
 - "Leia as mensagens de texto" para ler as mensagens de texto disponíveis.
 - "Ligue para <Nome>" para fazer uma chamada.
 - "Encontre <POI/Destino>" para localizar um POI/Destino.

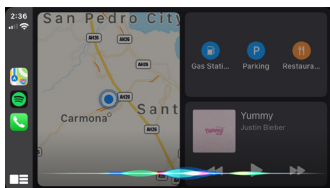

Botão de comandos de voz

Android Auto:

Pare o veículo e estacione-o em um local seguro ao usar a função pela primeira vez.

O telefone solicitará que você baixe o aplicativo Android Auto e outros aplicativos necessários.

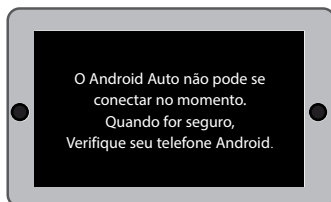

OBSERVAÇÃO:

Certifique-se de que a função Siri esteja ativada no seu telefone (acesse Setting (configurações) > General (geral) > Siri).



Escaneie o código QR à esquerda para obter instruções detalhadas.

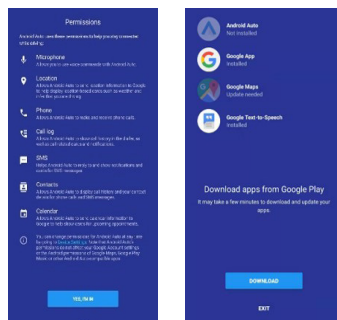

Operação do Android Auto



Conecte seu telefone à porta USB e toque em OK no seu telefone quando a mensagem pop-up aparecer para permitir acessórios de interface. O ícone do Android Auto agora estará habilitado no menu principal.

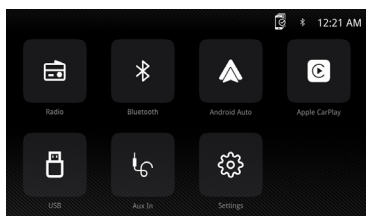

- Pressione o botão Android Auto no menu principal para acessar a interface de operação.
- Aproveite a função Android Auto.

O Android Auto usa comandos de voz do Google para muitas funções. Uma sessão de comando de voz do Google pode ser iniciada em qualquer tela:

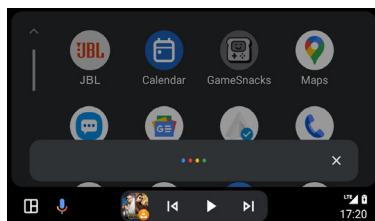

- tocando no ícone de Microfone em qualquer tela.
- pressionando o botão de Reconhecimento de voz no painel ou de Volante de direção.



Botão de comandos de voz

Fazer uma chamada

Toque no ícone Phone (telefone) para acessar a lista de chamadas recentes. Ou você pode iniciar uma ação por voz e dizer "Ligue para <Nome>" ou "Discar <número>" para fazer chamadas telefônicas de qualquer tela.

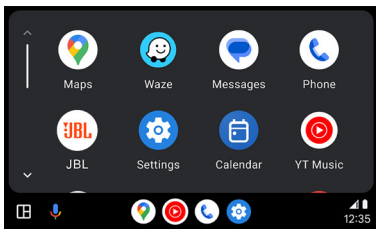

- Quando o Android Auto estiver ativo, seu sistema de reconhecimento de voz do veículo estará desativado e você usará as ações de voz do Google® para suas solicitações.

Visão geral

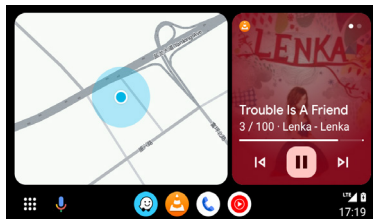

- O Android Auto organiza ações e informações recentes em cartões simples na tela inicial do Android Auto. Tocando em um cartão acionável levará você ao aplicativo.

OBSERVAÇÃO:

- Para detalhes sobre o Android Auto, consulte o manual fornecido com seu telefone Android® ou visite o site do Android Auto.
- Para detalhes sobre o Apple CarPlay, consulte o manual fornecido com seu iPhone ou visite o site do Apple CarPlay.



Escaneie o código QR à esquerda para obter instruções detalhadas.

Requisitos

- Cabo de dados USB
- Telefone compatível com Android® com o SO Android 5.0 ou superior
- Plano de dados
- App Android Auto baixado do Google Play® store
- O Android Auto deve estar disponível no seu país ou região.

Configuração do telefone (antes de começar):

- As funções do Android Auto® podem funcionar de modo diferente no seu telefone Android®.
- Podem ser cobradas taxas de mensagens e de dados ao usar o Android Auto. Verifique com sua operadora de telefonia móvel.
- O Android Auto depende do desempenho do seu telefone. Se houver problemas de desempenho:
- Recomenda-se fechar todos os aplicativos e reiniciá-los ou desconectar e reconectar o telefone usando o cabo USB fornecido com o dispositivo.

ESPECIFICAÇÕES

Modelo:	JBLLEGEND700/JBLLEGEND700EU
Bandas de sintonia	AM/FM
Banda AM para os EUA	530 kHz - 1710 kHz (10 kHz STEP)
Banda AM para a Europa	531 kHz - 1602 kHz (9 kHz STEP)
Banda FM para os EUA	88 MHz - 108 MHz (0,2 MHz STEP)
Banda FM para a Europa	87,5 MHz - 108 MHz (0,05 MHz STEP)
Banda GPS:	1559 MHz - 1610 MHz
Versão do Bluetooth®:	5.0
Versão de perfil Bluetooth®:	A2DP 1.4, HFP 1.8, AVRCP 1.6.2
Faixa de frequência de transmissão Bluetooth®:	2,4 GHz - 2,4835 GHz
Potência máxima de transmissão Bluetooth®:	< 10 dBm (EIRP)
Modulação de transmissão Bluetooth®:	GFSK, π/4-DQPSK, 8DPSK
Reconexão automática do Bluetooth®	Sim (telefone emparelhado por último)
Intervalo de frequência do transmissor Wi-Fi 2.4G:	2,4 GHz - 2,4835 GHz
Potência máxima de transmissão Wi-Fi 2.4G:	<16 dBm (EIRP)

Intervalo de frequência do transmissor Wi-Fi 5G:	5,15 GHz - 5,25 GHz, 5,725 GHz - 5,850 GHz
Potência máxima de transmissão Wi-Fi 5G:	<14 dBm (EIRP)
SPP (Perfil de porta serial)	Sim
SSP (Emparelhamento simples seguro)	Sim
Número de telefones emparelhados	7
Formatos de arquivo de mídia compatíveis	Arquivo de áudio com as extensões abaixo .mp3/.mp2/.mpa/.ape/.aac/.flac/.m4a/.ogg/.mka/.wav; Arquivos de áudio com as extensões abaixo .mp4/.3gp/.mov/.m4v/.mkv/.flv/.mpeg/.avi;
Atualização do sistema	Formato da unidade USB FAT32
Número máximo de arquivos no dispositivo USB	10000
USB	5 V/1,5 A
Potência de saída RMS (Watts x Canal) @ 4 -ohm	4x21 W RMS THD <=1%
Saída de linha	4 Vrms
Resposta de frequência, +/- 3 dB	20 Hz a 20 kHz
Relação sinal-ruído@1W	>70 dB
THD+N @ 4-ohm (amplificador)@ ROP	≤ 1%
THD+N @ 4 Vrms (saídas de linha)	≤ 0,5 %
Voltagem de operação	9 V - 16 V
Corrente quiescente (ACC desligado)	1 mA
Fonte de energia:	12 V --- 9 A
Temperatura máxima de operação	70°C

Tabela de volume: Fonte de alimentação a 14,4 V, Modo USB, onda senoidal de 1 kHz 0 dB para teste.

Nível de volume	Saída de linha (V)	Saída dos amplificadores locais (V)
0	0	0
1	0,001	0,001
2	0,004	0,013
3	0,013	0,041
4	0,024	0,073
5	0,034	0,104
6	0,049	0,147
7	0,069	0,208
8	0,087	0,262
9	0,110	0,330
10	0,138	0,415
11	0,174	0,524
12	0,220	0,660
13	0,277	0,832

Nível de volume	Saída de linha (V)	Saída dos amplificadores locais (V)
14	0,349	1,049
15	0,391	1,178
16	0,439	1,323
17	0,492	1,487
18	0,553	1,669
19	0,620	1,875
20	0,696	2,099
21	0,781	2,365
22	0,876	2,659
23	0,983	2,986
24	1,104	3,355
25	1,239	3,377
26	1,390	4,238
27	1,560	4,761
28	1,750	5,348
29	1,963	6,000
30	2,203	6,744
31	2,472	7,567
32	2,774	8,488
33	2,938	8,962
34	3,110	9,320
35	3,297	9,598
36	3,492	9,854
37	3,699	10,060
38	3,918	10,250
39	4,150	10,410
40	4,302	10,550



Este produto está homologado pela Anatel, de acordo com os procedimentos regulamentados para avaliação da conformidade de produtos para telecomunicações e atende aos requisitos técnicos aplicados.

Para maiores informações, consulte o site da Anatel – www.anatel.gov.br

Este equipamento não tem direito à proteção contra interferência prejudicial e não pode causar interferência em sistemas devidamente autorizados.

Atenção: conforme lei brasileira n° 11.291, a exposição prolongada a ruídos superiores a 85dB pode causar danos ao sistema auditivo.

帶無線和有線 Apple CarPlay® 以及 Android Auto™ 並且
採用 7 吋電容式觸控螢幕顯示器的多媒體接收器

接線圖 - 輸入/輸出

ZH-TW

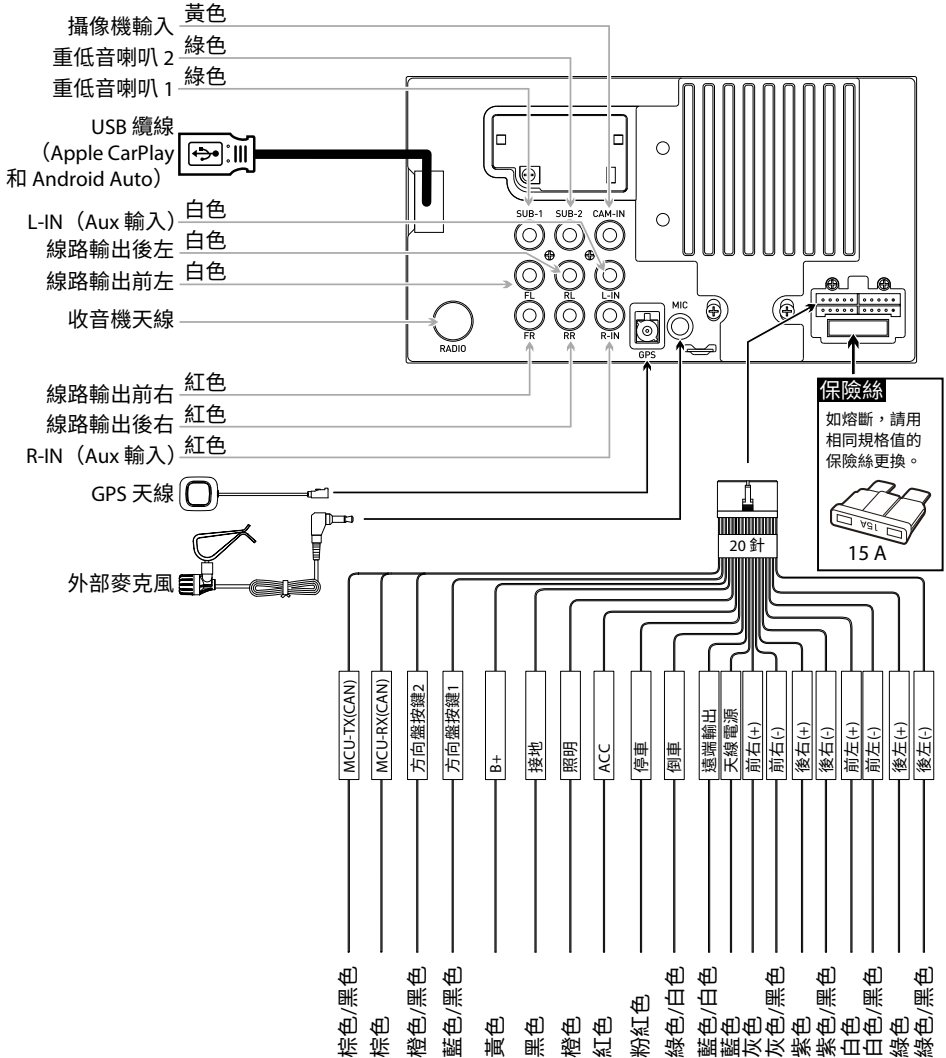

附註：

更換保險絲時，確保使用正確的類型和安培數。使用不正確的保險絲可能導致損害。本機使用 (1) 根 15 安的 ATC 迷你型保險絲，保險絲位於電源接口處。

控制項位置

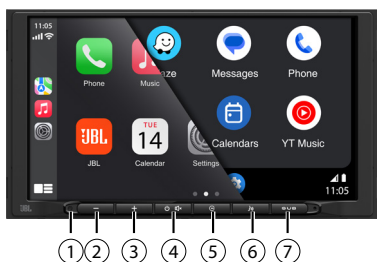

收音機顯示器具有以下功能和顯示：

- ① 重設
- ② 音量-
- ③ 音量+
- ④ 開機/關機，靜音
- ⑤ 返回按鈕
- ⑥ 語音啟動按鈕
- ⑦ 重低音喇叭按鈕

主功能表

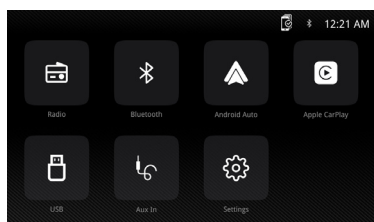

在主功能表中，按所需圖示以進入相應的模式：Radio（收音機）/Bluetooth（藍牙）/Android Auto/Apple CarPlay/USB/AUX IN（AUX 輸入）/Settings（設定）。

調諧器操作

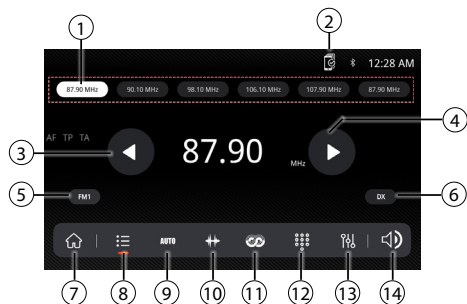

- ① 預設電台
- ② 裝置
- ③ 向上自動尋台
- ④ 向下自動尋台
- ⑤ FM/AM (FM1\FM2\FM3\AM1\AM2)

- ⑥ 本地/距離
- ⑦ 主功能表
- ⑧ 預設值
- ⑨ 自動儲存預設值/預設掃描
- ⑩ 頻率刻度
- ⑪ RDS
- ⑫ 鍵盤
- ⑬ 均衡器
- ⑭ 音量調節

USB 操作

在主功能表中，輕觸主螢幕上的 USB 圖示。

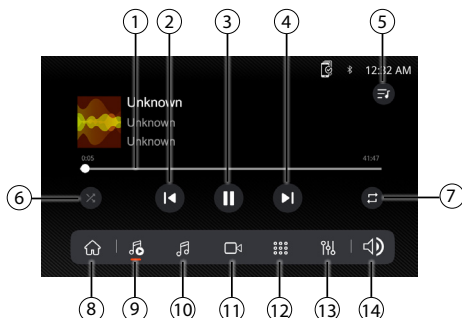

- ① 進度列
- ② 曲目前進
- ③ 播放/暫停
- ④ 曲目後退
- ⑤ 播放清單
- ⑥ 隨機
- ⑦ 重複
- ⑧ 主功能表
- ⑨ 回到播放
- ⑩ 音訊
- ⑪ 視訊
- ⑫ 鍵盤
- ⑬ 均衡器
- ⑭ 音量調節

音訊操作

按主功能表螢幕上的「Settings」（設定）圖示，以調節平衡和均衡器控制項（16 頻帶音調控制和 8 個預設值均衡器設定）。

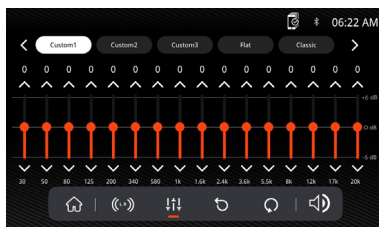
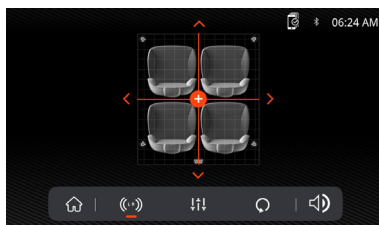

藍牙操作

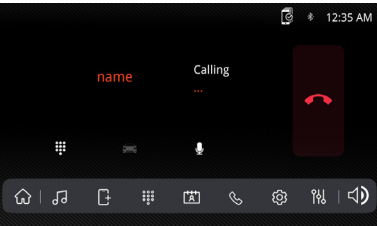
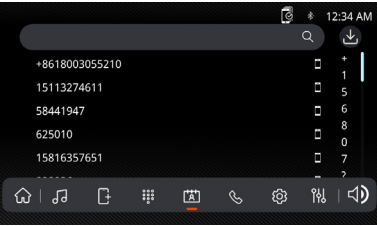
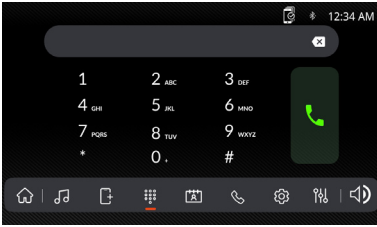

使用藍牙前

在使用藍牙裝置撥打免持電話或串流播放音訊前，必須進行驗證。這也被稱為與裝置「配對」。

與新裝置配對

當目前未連接裝置時，本機將持續播放配對訊號。透過藍牙裝置完成配對序列。執行配對時，本機可處於任何操作模式。啟用配對功能 3 分鐘後，其他裝置無法搜尋本機，但本機可以搜尋其他裝置。

連接

當連接功能設為「自動連接開啟」時，主機將自動連接到最後連接的裝置。如果連接功能設為「自動連接關閉」，主機不會自動連接到任何裝置。



藍牙電話

在主功能表中，輕觸螢幕上的 **Bluetooth** (藍牙)。藍牙圖示將在連接藍牙裝置的任意時間出現。



撥號

按  以顯示鍵盤並撥號。

撥打電話和結束通話

按  接通電話，按  結束通話。

傳輸音訊

按  -  以在主機和手機之間傳輸聲音。

串流傳輸音訊

按  以播放或暫停音樂。

按  以跳至上一曲目。

按  以跳進到下一曲目。

一般操作

在主功能表螢幕中，選擇設定以存取 Settings (設定) 功能表，並從螢幕底部圖示所代表的類別中選擇：一般、音訊、顯示、其他。使用觸控螢幕選擇類別，並調節任何可用的選項。

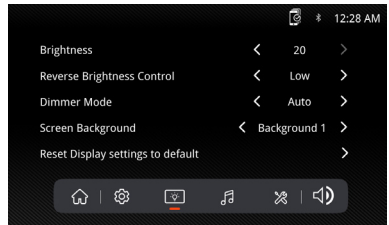
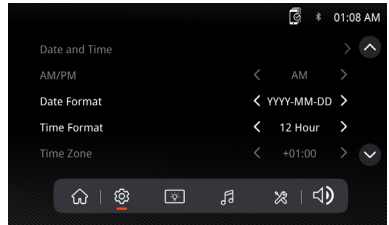

Apple CarPlay 操作



將您的 iPhone 連接到 USB 連接埠，然後在出現快顯訊息允許連接配件時輕觸手機上的 OK (確定)。Apple CarPlay 圖示將立即在主功能表中啟用。

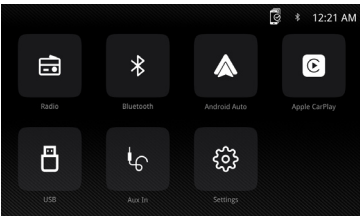

- 按主功能表中的 Apple CarPlay 按鈕，進入操作介面。
- 享用 Apple CarPlay 功能。

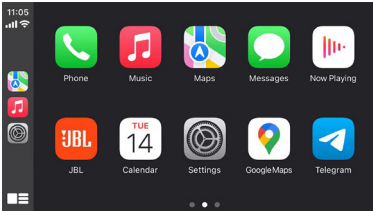

要求

- Lightning 數據線
- iPhone® 5s 或更高版本
- iOS 7.1 或更高版本的 iPhone
- 數據計劃
- 可能需要在手機上設定 CarPlay 應用程式的權限，開啟 Screen Time (螢幕時間) --> contents (內容) --> Allowed app (允許的應用程式)。

手機設定 (開始前)：

1. Apple CarPlay® 功能可能以不同於 Apple iPhone® 上的方式運行。
2. 使用 Apple CarPlay 時，可能需要收取訊息和數據費用。請諮詢行動電信業者。
3. Apple CarPlay® 依賴於手機效能。如果您遇到了效能問題：
 - 建議關閉所有的應用程式，然後再次重新啟動它們；或斷開手機連接，然後再使用手機隨附的 Apple Lightning 數據充電線重新連接您的手機。
 - 當 Apple CarPlay® 啟動時，您的語音識別系統將被停用，您將使用 Siri® 來發起請求。
 - 在您的手機上，移至 Settings (設定) > General (一般) > Restrictions (限制) > CarPlay 以允許 CarPlay 存取。
 - 在您的手機上，移至 Settings (設定) > General (一般) > Siri 並確保 Siri 已開啟。
 - 在您的手機上，移至 Settings (設定) --> General (一般) --> CarPlay 可調整汽車上所顯示圖示的位置。帶「-」的選項可以刪除，並可按一下下面的「+」號進行搜尋。

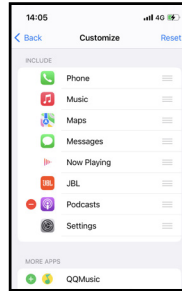
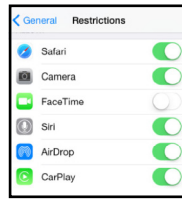

- Apple CarPlay 使用 Siri 來執行多種操作，例如傳送訊息、撥打電話以及查找/設定 POI/目的地。可以在螢幕上透過以下方式啟動 Siri 工作階段：
- 輕觸並按住 CarPlay 螢幕上的「首頁」圖示，或是按下面板或方向盤上的「語音」按鈕，然後說出以下任一指令：
 - 「傳簡訊給<姓名>，「稍後給你電話)」，以傳送文字訊息。
 - 「閱讀文字訊息」，以閱讀可用的文字訊息。
 - 「致電<姓名>」，以撥打電話。
 - 「尋找<POI/目的地>」，以定位 POI/目的地。

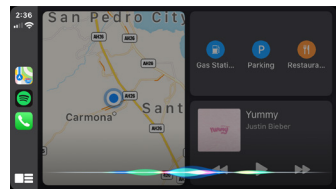

語音命令按鈕

附註：

確保在手機上將 Siri 功能設為「開啟」(移至 Settings [設定] > General [一般] > Siri)。



請掃描左邊的二維碼，了解詳細操作。

Android Auto 操作



將您的手機連接到 USB 連接埠，然後在出現快顯訊息允許連接配件時輕觸手機上的 OK (確定)。
Android Auto 圖示將立即在主功能表中啟用。

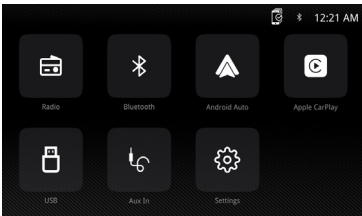

- 按主功能表中的 Android Auto 按鈕，進入操作介面。
- 享用 Android Auto 功能。

Android Auto：
首次使用此功能時，請在安全的地方停車並煞車。
手機將提示您下載 Android Auto 應用程式及其他所需的應用程式。

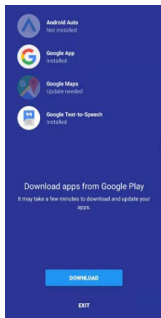
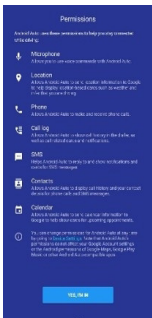

Android Auto 使用 Google 語音操作來完成許多功能。可以在螢幕上透過以下方式啟動 Google 語音操作工作階段：

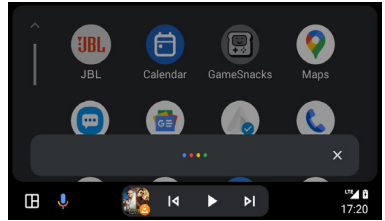

- 在任意螢幕上輕觸「麥克風」圖示。
- 按面板或方向盤上的語音識別按鈕。



語音命令按鈕

例如撥打電話

輕觸 Phone (手機) 圖示以存取最近的通話清單。或者您可啟動語音操作，然後說出「致電<姓名>」或「撥打<號碼>」，從任意螢幕撥打電話。

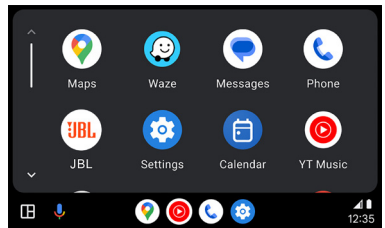

要求

- USB 數據纜線
- 相容的帶 OS Android 5.0 或更高版本的 Android® 手機
- 數據計劃
- 從 Google Play® 商店下載的 Android Auto 應用程式
- 您所在國家或地區必須提供 Android Auto。

手機設定 (開始前)：

- Android Auto® 功能可能以 Android® 手機上不同的方式運行。
- 使用 Android Auto 時，可能需要收取訊息和數據費用。請諮詢行動電信業者。
- Android Auto 依賴於手機效能。如果您遇到了效能問題：

- 建議關閉所有的應用程式，然後再次重新啟動它們；或斷開手機連接，然後再使用手機隨附的 USB 纜線重新連接您的手機。
- 當 Android Auto 啟動時，您的車輛內語音識別系統將被停用，您將使用 Google® 語音操作來發起請求。

- Android Auto 將在 Android Auto 首頁螢幕上把最近的操作和資訊整理成簡單的卡片。輕觸可操作的卡片，將帶您進入應用程式。

附註：

- 如需有關 Android Auto 的詳情，請參閱 Android 手機隨附的手冊，或瀏覽 Android Auto 的網站。
- 如需有關 Apple CarPlay 的詳情，請參閱 iPhone 隨附的手冊，或瀏覽 Apple CarPlay 的網站。

概述

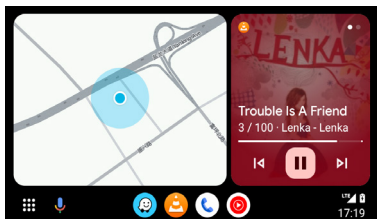

請掃描左邊的二維碼，了解詳細操作。

規格

型號：	JBLLEGEND700/JBLLEGEND700EU
調諧器頻帶	AM/FM
美國的 AM 頻帶	530 kHz - 1710 kHz (10 kHz 步進)
歐洲的 AM 頻帶	531 KHz - 1602 KHz (9 KHz 步進)
美國的 FM 頻帶	88 MHz - 108 MHz (0.2 MHz 步進)
歐洲的 FM 頻帶	87.5 MHz - 108 MHz (0.05 MHz 步進)
GPS 頻帶：	1559 MHz - 1610 MHz
藍牙®版本：	5.0
藍牙®設定檔版本：	A2DP 1.4、HFP 1.8、AVRCP 1.6.2
藍牙®發射機頻率範圍：	2.4 GHz - 2.4835 GHz
藍牙®最大發射機功率：	< 10 dBm (EIRP)
藍牙®發射機調變：	GFSK、π/4-DQPSK、8DPSK
藍牙®自動重新連接	是 (最近配對的手機)
2.4G Wi-Fi 發射機頻率範圍：	2.4 GHz - 2.4835 GHz
2.4G Wi-Fi 最大發射機功率：	<16 dBm(EIRP)
5G Wi-Fi 發射機頻率範圍：	5.15 GHz - 5.25 GHz、5.725 GHz - 5.850 GHz
5G Wi-Fi 最大發射機功率：	<14 dBm(EIRP)
序列埠規範 (SPP)	是
簡易安全配對 (SSP)	是
已配對手機的數量	7

相容的媒體檔案格式	帶以下副檔名的音訊檔案 .mp3/.mp2/.mpa/.ape/.aac/.flac/.m4a/.ogg/.mka/.wav ; 帶以下副檔名的視訊檔案 .mp4/.3gp/.mov/.m4v/.mkv/.flv/.mpeg/.avi ;
系統更新	USB 磁碟機格式 FAT32
USB 裝置上的檔案數上限	10000
USB	5 V/1.5 A
RMS 功率輸出 (W x 聲道) @ 4 歐	12.8 V : 12 W x 4 14.4 V : 14 W x 4
線路輸出	4 Vrms
頻率回應, +/- 3 dB	20 Hz - 20 kHz
1 W 時的雜訊比	>70 dB
4 歐時的 THD+N (放大器) @ ROP	≤ 1%
4 Vrms 時的 THD+N (線路輸出)	≤ 0.5%
工作電壓	9 V - 16 V
靜態電流 (ACC 關閉)	1 mA
電源:	12 V --- 9 A
最高工作溫度	70°C

調音台：14.4 V 時的電源供應、USB 模式，用於測試的 1 kHz 0 dB 正弦波。

音量步進	線路輸出 (V)	本地放大器輸出 (V)
0	0	0
1	0.001	0.001
2	0.004	0.013
3	0.013	0.041
4	0.024	0.073
5	0.034	0.104
6	0.049	0.147
7	0.069	0.208
8	0.087	0.262
9	0.110	0.330
10	0.138	0.415
11	0.174	0.524
12	0.220	0.660
13	0.277	0.832
14	0.349	1.049
15	0.391	1.178
16	0.439	1.323

音量步進	線路輸出 (V)	本地放大器輸出 (V)
17	0.492	1.487
18	0.553	1.669
19	0.620	1.875
20	0.696	2.099
21	0.781	2.365
22	0.876	2.659
23	0.983	2.986
24	1.104	3.355
25	1.239	3.377
26	1.390	4.238
27	1.560	4.761
28	1.750	5.348
29	1.963	6.000
30	2.203	6.744
31	2.472	7.567
32	2.774	8.488
33	2.938	8.962
34	3.110	9.320
35	3.297	9.598
36	3.492	9.854
37	3.699	10.060
38	3.918	10.250
39	4.150	10.410
40	4.302	10.550

Récepteur multimédia avec Apple CarPlay® et Android Auto™ sans fil et filaire, avec un écran tactile capacitif de 7"

Schéma de câblage - Entrées/Sorties

FR-CA

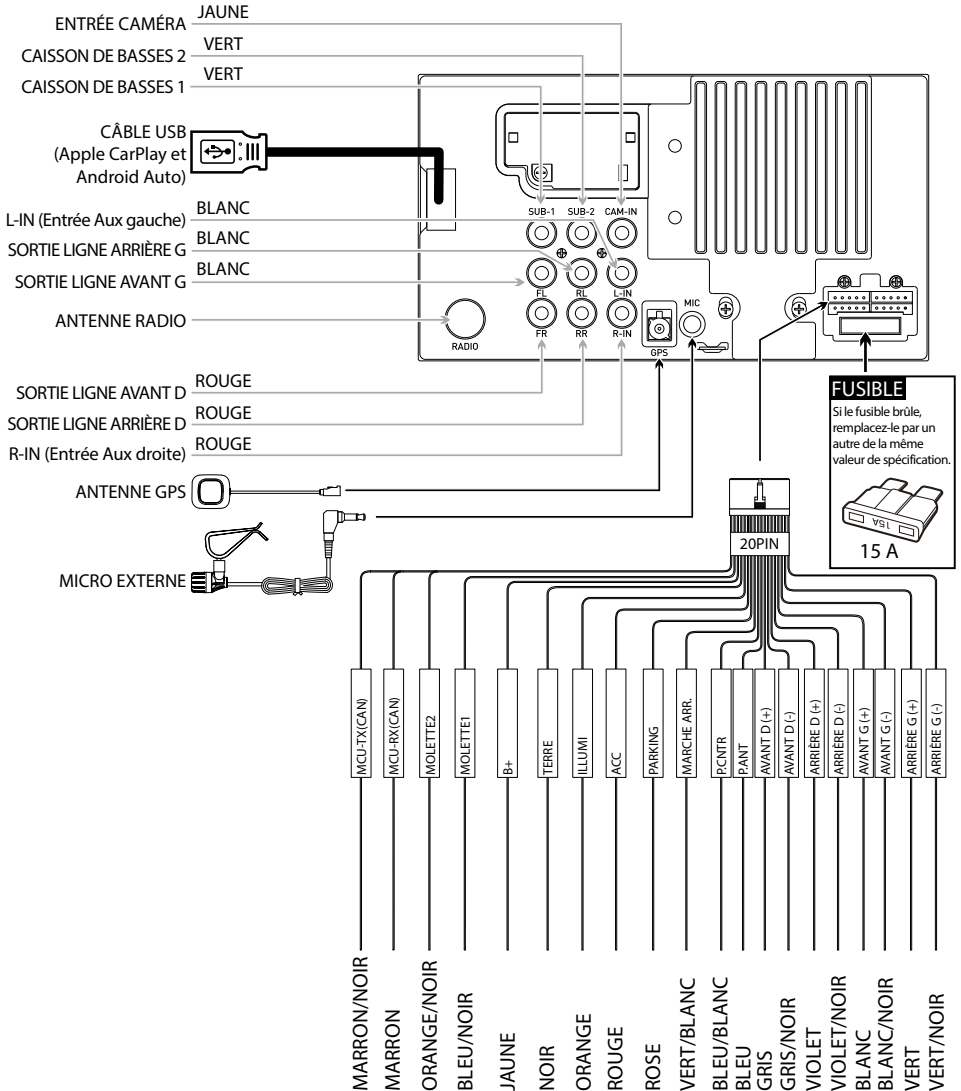

Remarque:

Si vous devez remplacer un fusible, veillez à utiliser le type et l'ampérage appropriés. L'utilisation d'un fusible incorrect peut entraîner des dommages. L'appareil utilise (1) fusible de type mini ATC de 15 ampères situé sur le connecteur d'alimentation.

Emplacements des contrôles



- ①
- ②
- ③
- ④
- ⑤
- ⑥
- ⑦

L'écran de la radio présente les fonctions et affichages suivants:

- ① Réinitialisation
- ⑤ Bouton retour
- ② VOL-
- ⑥ Bouton l'activation vocale
- ③ VOL+
- ⑦ Bouton l'infragrave (subwoofer)
- ④ Allumer/Éteindre, MUTE (MUET)

Menu principal

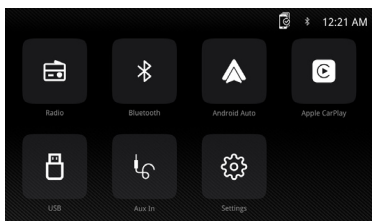

Sur le menu principal, appuyez sur l'icône désirée pour sélectionner le mode correspondant: Radio/Bluetooth/Android Auto/Apple CarPlay/USB/AUX IN (ENTRÉE AUX)/Settings (Réglages).

Utilisation - Syntonisateur (Tuner)

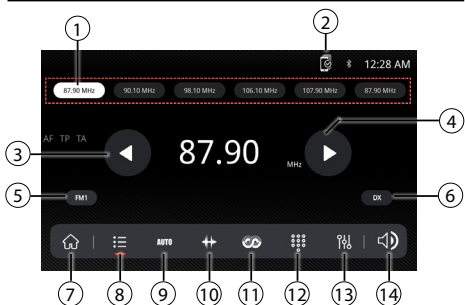

- ① Stations prérégées
- ⑧ Préréglage
- ② Appareil
- ⑨ Mémorisation automatique des pré-régages/Recherche des pré-régages
- ③ Recherche fréquence vers le haut
- ⑩ Échelle de fréquence
- ④ Recherche fréquence vers le bas
- ⑪ RDS
- ⑤ FM/AM (FM1\FM2\FM3\AM1\AM2)
- ⑫ Clavier
- ⑥ Local/Distance
- ⑬ Égaliseur
- ⑦ Menu principal
- ⑭ Réglage du volume

Utilisation - USB

Dans le menu principal, appuyez sur l'icône USB.

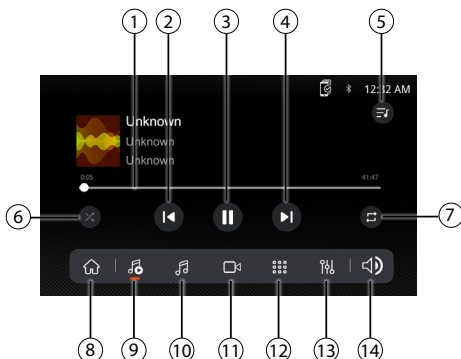

- ① Barre de progression
- ⑧ Menu principal
- ② Piste précédente
- ⑨ Retour à la lecture
- ③ Lecture/Pause
- ⑩ Audio
- ④ Piste suivante
- ⑪ Vidéo
- ⑤ Liste de lecture
- ⑫ Clavier
- ⑥ Aléatoire
- ⑬ Égaliseur
- ⑦ Répéter
- ⑭ Réglage du volume

Utilisation - Audio

Appuyez sur l'icône « Settings » (Réglages) sur l'écran du menu principal pour régler les commandes de balance et d'égaliseur (commande de tonalité à 16 bandes et 8 paramètres d'égalisation prédéfinis).

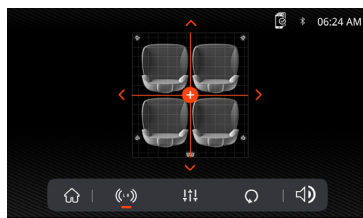



Connecté

L'unité principale se connectera automatiquement au dernier appareil connecté lorsque la fonction de connexion est réglée sur Connexion automatique activée. Si la fonction de connexion est réglée sur Connexion automatique désactivée, l'unité principale ne se connectera automatiquement à aucun appareil.

Téléphonie Bluetooth

Sur le menu principal, appuyez sur **Bluetooth** sur l'écran. L'icône Bluetooth apparaît à chaque fois qu'un appareil Bluetooth est connecté.

Composition d'un numéro

Appuyez sur pour afficher le clavier et composer un numéro.

Passer et terminer un appel

Appuyez sur pour accepter un appel, puis appuyez sur pour terminer un appel.

Transfert de l'audio

Appuyez sur - pour transférer le son entre l'unité principale et le téléphone portable.

Diffusion audio

Appuyez sur pour mettre la musique en lecture ou en pause.

Appuyez sur pour passer à la piste précédente.

Appuyez sur pour passer à la piste suivante.

Utilisation - Générale

Depuis l'écran du menu principal, sélectionnez Configuration pour accéder au menu Settings (Réglages) et sélectionnez l'une des catégories représentées par les icônes en bas de l'écran: Général, Audio, Affichage, Autres. Sélectionnez la catégorie et ajustez l'une des options disponibles à l'aide de l'écran tactile.

Utilisation – Bluetooth

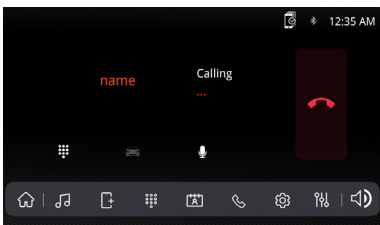
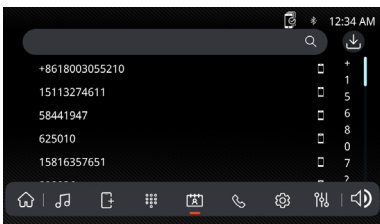
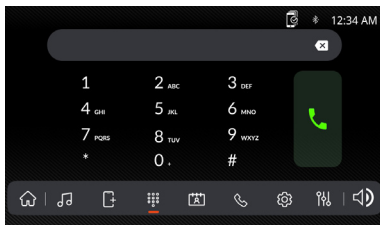

Avant d'utiliser Bluetooth

Avant de pouvoir utiliser un appareil Bluetooth pour passer des appels mains libres ou diffuser de l'audio, il doit être connecté. Cette opération est parfois aussi appelée « appairer » un appareil.

Appairage d'un nouvel appareil

L'appareil diffuse le signal d'appairage en continu tant qu'aucun appareil n'est connecté. Terminez l'opération d'appairage à partir de votre appareil Bluetooth. L'appareil peut être dans n'importe quel mode pendant l'appairage. Pendant les 3 minutes d'activation de la fonction d'appairage, les autres appareils ne peuvent pas rechercher cet appareil, mais l'appareil peut rechercher les autres.

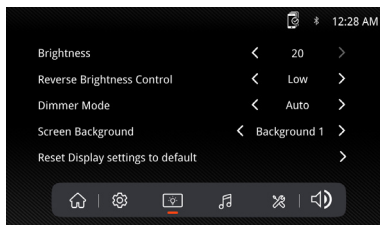
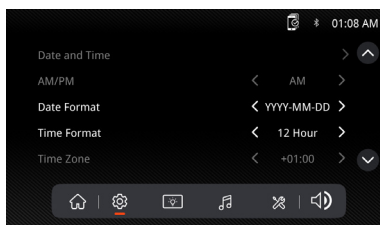

Utilisation – Apple CarPlay



Connectez votre iPhone au port USB, puis appuyez sur OK sur votre téléphone lorsque le message contextuel apparaît pour autoriser les accessoires d'interface. L'icône Apple CarPlay sera désormais activée dans le menu principal.

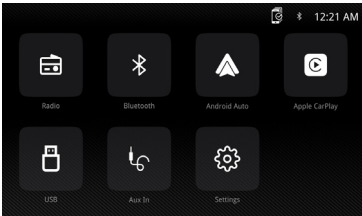

- Appuyez sur le bouton Apple CarPlay sur le menu principal pour afficher l'interface de fonctionnement.
- Profitez de la fonction Apple CarPlay.

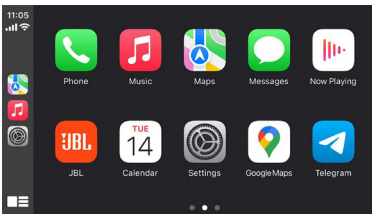

Configuration requise

- Câble de données Lightning
- iPhone® 5s ou plus récent
- iPhone avec iOS 7.1 ou plus récent
- Abonnement avec données
- Il pourrait être nécessaire de donner les autorisation de l'application CarPlay sur votre téléphone. Ouvrez Screen Time (Durée d'écran allumé) --> contenus (contenu) --> Allowed app (Autoriser l'App).

Configuration du téléphone (Avant de commencer):

1. Les fonctionnalités d'Apple CarPlay® peuvent fonctionner différemment de votre Apple iPhone®.

2. Des frais de messagerie ou de données peuvent être nécessaires pour utiliser Apple CarPlay. Contactez votre fournisseur de télécommunications.
3. Apple CarPlay® s'appuie sur les performances de votre téléphone. En cas de problèmes de performances:
 - Nous vous recommandons de fermer toutes les applications, puis de les redémarrer, ou de déconnecter puis de reconnecter votre téléphone avec le câble Lightning d'Apple inclus avec ce dernier.
 - Lorsque Apple CarPlay® est actif, votre système de reconnaissance vocale est désactivé et vous devrez utiliser Siri® pour faire vos requêtes.
 - Sur votre téléphone, accédez à Settings (Réglages) > General (Général) > Restrictions (Restrictions) > CarPlay pour autoriser l'accès à CarPlay.
 - Sur votre téléphone, accédez à Settings (Réglages) > General (Général) > Siri et assurez-vous que Siri est activé.
 - Sur votre téléphone, ouvrez Settings (Réglages) --> General (Général) --> CarPlay peut ajuster la position de l'icône affichée sur la voiture. L'option avec « - » peut être supprimée et vous pouvez faire une recherche en cliquant sur le signe « + » ci-dessous.

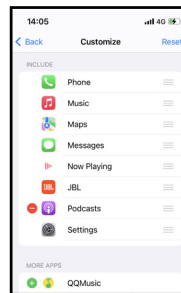

Apple CarPlay utilise Siri pour effectuer de nombreuses actions telles que l'envoi de messages, le passage d'appels et la recherche/définition de Pdl/Destinations. Une session Siri peut être lancée sur n'importe quel écran en:

- Maintenez l'icône Accueil appuyée sur l'écran de CarPlay ou appuyée sur le bouton Voix sur le panneau de contrôle ou le volant, puis énoncez les commandes suivantes:

- « Texte <Nom> 'Je vous rappelle' » pour envoyer un message.
- « Lis les messages texte » pour entendre les messages texte disponibles.
- « Appeler <Nom> » pour passer un appel.
- « Trouver <PdI/Destination> » pour localiser un PdI/une destination.

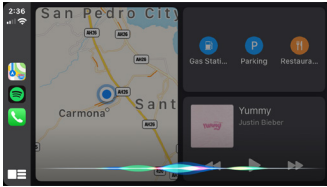

Bouton de commande vocale

REMARQUE:
Assurez-vous que la fonction Siri est activée sur votre téléphone rendez-vous dans Settings (Réglages) > General (Général) > Siri.



Analysez le code QR de gauche pour plus de détails.

Utilisation – Android Auto



Connectez votre téléphone au port USB, puis appuyez sur OK sur votre téléphone lorsque le message contextuel apparaît pour autoriser les accessoires d'interface. L'icône Android Auto sera désormais activée dans le menu principal.

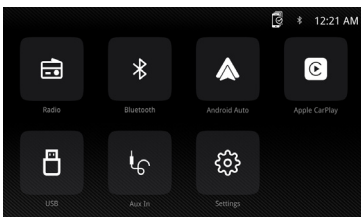

- Appuyez sur le bouton Android Auto dans le menu principal pour accéder à l'interface de fonctionnement.
- Profitez de la fonction Android Auto.

Android Auto:
Arrêtez votre véhicule et garez-le dans un endroit sûr lors de la première utilisation de la fonction. Le téléphone vous invitera à télécharger l'application Android Auto et d'autres applications nécessaires.

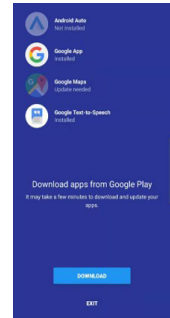
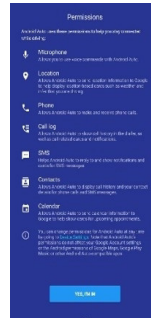

Android Auto utilise les actions vocales de Google pour de nombreuses fonctions. Une session d'action vocale Google peut être lancée sur n'importe quel écran en:

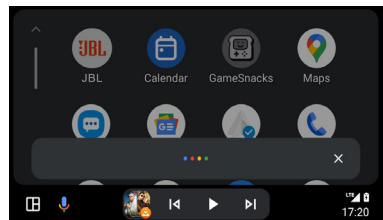

- Touchant l'icône de microphone sur n'importe quel écran.
- En appuyant sur le bouton de reconnaissance vocale sur le panneau ou le volant.



Bouton de commande vocale

Comme passer un appel
Appuyez sur l'icône du Phone (téléphone) pour accéder à la liste des appels récents. Vous pouvez également lancer une action vocale, puis dire « Appeler <Nom> » ou « Composer <numéro> » pour passer des appels téléphoniques depuis n'importe quel écran.

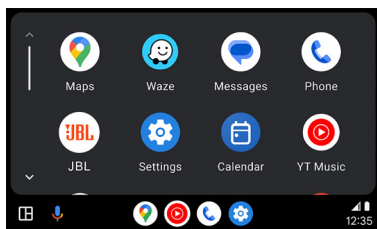

Configuration requise

- Câble données USB
- Téléphone Android® compatible avec Android 5.0 ou plus récent
- Abonnement avec données
- Application Android Auto téléchargée depuis Google Play® store
- Android Auto doit être disponible dans votre pays ou votre région.

Configuration du téléphone (Avant de commencer):

- Les fonctionnalités d'Android Auto® peuvent fonctionner différemment de votre téléphone Android®.
- Des frais de messagerie ou de données peuvent être nécessaires pour utiliser Android Auto. Contactez votre fournisseur de télécommunications.
- Android Auto s'appuie sur les performances de votre téléphone. En cas de problèmes de performances:

- Nous vous recommandons de fermer toutes les applis, puis de les relancer ou de déconnecter puis de reconnecter votre téléphone à l'aide du câble USB inclus avec votre téléphone.
- Lorsque Android Auto est actif, votre système de reconnaissance vocale est désactivé et vous devrez utiliser Google® Voice pour faire vos requêtes.

Aperçu

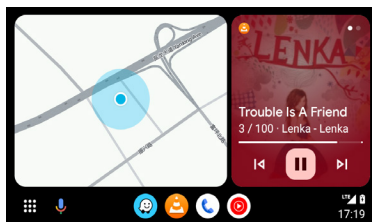

- Android Auto organise les actions et informations récentes avec des cartes simples sur l'écran d'accueil d'Android Auto. Touchez une carte pour ouvrir l'application correspondante.

REMARQUE:

- Pour plus de détails sur Android Auto, reportez-vous au manuel fourni avec votre téléphone Android ou visitez le site Web d'Android Auto. Pour plus de détails sur Apple CarPlay, reportez-vous au manuel fourni avec votre iPhone ou visitez le site Web d'Apple CarPlay.



Analysez le code QR de gauche pour plus de détails.

SPÉCIFICATIONS

Modèle:	JBLLEGEND700/JBLLEGEND700EU
Bandes de fréquences radio	AM/FM
AM pour les USA	530 kHz - 1710 kHz (incréments de 10 kHz)
AM pour l'Europe	531 kHz - 1602 kHz (incréments de 9 kHz)
FM pour les USA	88 MHz - 108 MHz (incréments de 0,2 MHz)
FM pour l'Europe	87,5 MHz - 108 MHz (incréments de 0,05 MHz)
Bande GPS:	1559 MHz - 1610 MHz
Version Bluetooth®:	5.0
Version de Profile Bluetooth®:	A2DP 1.4, HFP 1.8, AVRCP 1.6.2
Plage de fréquence de transmission Bluetooth®:	2,4GHz - 2,4835GHz
Puissance de transmission Bluetooth® Max.:	< 10 dBm (EIRP)
Modulation de transmission Bluetooth®:	GFSK, π/4-DQPSK, 8DPSK
Reconnexion auto Bluetooth®	Oui (téléphone le plus récemment connecté)
Plage de fréquences de l'émetteur Wi-Fi 2,4 G:	2,4 GHz - 2,4835 GHz
Puissance de transmission max. Wi-Fi 2,4 G:	< 16 dBm (EIRP)
Plage de fréquences de l'émetteur Wi-Fi 5 G:	5,15 GHz - 5,25 GHz, 5,725 GHz - 5,850 GHz
Puissance de transmission max. Wi-Fi 5 G:	< 14 dBm (EIRP)

Profil de port série (SPP)	Oui
Appairage sécurisé simple (SSP)	Oui
Nombre de téléphones appairés	7
Formats de fichiers multimédias compatibles	Fichier audio avec l'extension .mp3/.mp2/.mpa/.ape/.aac/.flac/.m4a/.ogg/.mka/.wav; Fichiers vidéo avec l'extension .mp4/.3gp/.mov/.m4v/.mkv/.flv/.mpeg/.avi;
Mise à jour système	Format de clé USB FAT32
Nombre maximal de fichiers sur la clé USB	10000
USB	5 V/1,5 A
Puissance de sortie RMS (Watts x canal) à 4 ohms	12,8 V: 12 W x 4 14,4 V: 14 W x 4
Sortie ligne	4 Vrms
Réponse en fréquence, +/- 3 dB	20 Hz - 20 kHz
Rapport signal/bruit à 1 W	>70 dB
THD+N à 4 ohms (amplificateur) à ROP	≤ 1 %
THD+N à 4 Vrms (sorties ligne)	≤ 0,5 %
Tension de fonctionnement	9 V - 16 V
Courant de repos (ACC désactivé)	1 mA
Alimentation:	12 V --- 9 A
Température de fonctionnement max	70°C

Tableau de volume : alimentation à 14,4 V, Mode USB, onde sinusoïdale 1 kHz 0 dB pour test.

Incrément de volume	Sortie ligne (V)	Sortie d'amplificateurs locaux (V)
0	0	0
1	0,001	0,001
2	0,004	0,013
3	0,013	0,041
4	0,024	0,073
5	0,034	0,104
6	0,049	0,147
7	0,069	0,208
8	0,087	0,262
9	0,110	0,330
10	0,138	0,415
11	0,174	0,524
12	0,220	0,660
13	0,277	0,832
14	0,349	1,049
15	0,391	1,178
16	0,439	1,323
17	0,492	1,487
18	0,553	1,669
19	0,620	1,875
20	0,696	2,099
21	0,781	2,365
22	0,876	2,659
23	0,983	2,986
24	1,104	3,355
25	1,239	3,377
26	1,390	4,238
27	1,560	4,761

Incrément de volume	Sortie ligne (V)	Sortie d'amplificateurs locaux (V)
28	1,750	5,348
29	1,963	6,000
30	2,203	6,744
31	2,472	7,567
32	2,774	8,488
33	2,938	8,962
34	3,110	9,320
35	3,297	9,598
36	3,492	9,854
37	3,699	10,060
38	3,918	10,250
39	4,150	10,410
40	4,302	10,550

Use Restriction Attention in European Union, operation is limited to indoor, road vehicles, train and aircraft within the band 5150-5250 MHz.

	BE	EL	LT	PT		Belgium (BE), Greece (EL), Lithuania (LT), Portugal (PT), Bulgaria (BG), Spain (ES), Luxembourg (LU), Romania (RO), Czech Republic (CZ), France (FR), Hungary (HU), Slovenia (SI), Denmark (DK), Croatia (HR), Malta (MT), Slovakia (SK), Germany (DE), Italy (IT), Netherlands (NL), Finland (FI), Estonia (EE), Cyprus (CY), Austria (AT), Sweden (SE), Ireland (IE), Latvia (LV), Poland (PL) and Northern Ireland (UK).	
	BG	ES	LU	RO			
	CZ	FR	HU	SI			
	DK	HR	MT	SK			UK
	DE	IT	NL	FI			
	EE	CY	AT	SE			
	IE	LV	PL	UK(NI)			

This equipment complies with FCC and ISED radiation exposure limits set forth for an uncontrolled environment. This equipment should be installed and operated with minimum distance 20cm between the radiator & your body.

Cet équipement est conforme aux limites d'exposition aux rayonnements FCC et ISED définies pour un environnement non contrôlé. Vous devez installer et utiliser cet appareil en respectant une distance minimale de 20 cm entre votre corps et l'élément rayonnant.



The Bluetooth® word mark and logos are registered trademarks owned by Bluetooth SIG, Inc. and any use of such marks by HARMAN International Industries, Incorporated is under license. Other trademarks and trade names are those of their respective owners.



HARMAN International Industries, Incorporated 8500 Balboa Boulevard, Northridge, CA 91329 USA
www.jbl.com

© 2024 HARMAN International Industries, Incorporated. Tous droits réservés. JBL est une marque commerciale de HARMAN International Industries, Incorporated, déposée aux États-Unis et/ou dans d'autres pays. Les caractéristiques, les spécifications et l'apparence sont sujettes à modification sans préavis.